



meinema

interieur | ontwerp | uitvoering

[Info@meinema.nl](mailto:Info@meinema.nl)

0031 - 20 311 8396



## Visueel en akoestisch comfort

Prijslijst 2024

versie 1.0

Bruto verkoop advies prijzen exclusief 21% BTW

# Index

Visueel en akoestisch comfort

<b>PET Felt panelen</b>	<b>4</b>
Kleurenkaart	6
Plaatmateriaal	7
Patronen	8
Groovy panels	10
<b>Akoestische ruimtes</b>	<b>13</b>
Hub	14
Phone Booth	16
<b>Plafondpanelen</b>	<b>18</b>
Baffle Single	19
Baffle Grid	20
Baffle Bold Grid	22
Elements System	24
Halo acoustic	26
Cloud acoustic	27
Float	28
Fuze	30
<b>Wandpanelen</b>	<b>33</b>
Elements (gecentreerd)	34
Elements (overlappend)	35
Swell	36
Patch	38
Leaf	40
<b>Dividers</b>	<b>42</b>
Wave	42
Coral	44
Splitt	50
Shield	52
Fold	53
Desk	54
Call	56
<b>Verlichting</b>	<b>60</b>
Halo	62
Toad	63
Float	64
Sliced	65
Column	66
Line	67
Cloud	68
Cone	69
Cage	71
Twist XL	72
Twist	74
Bloom	75
Barrel	76
Post	77
Spott	78
Podge	78
Pyknic	79
Drop	79
Edge	80
Arch	81
Lightbox	82
<b>Ophangsystemen</b>	<b>84</b>
<b>Materiaallijst</b>	<b>89</b>
<b>Aanleverspecificaties</b>	<b>90</b>
<b>Hoe bestellen?</b>	<b>91</b>
	<b>92</b>



# PET Felt panelen

PET Felt is een verfrissend nieuw materiaal gemaakt van gerecycled PET. PET Felt is een kant en klaar akoestisch plaatmateriaal. Het is zacht, sterk en duurzaam. Dankzij deze fysieke eigenschappen is het makkelijk te verwerken en toepasbaar zonder kostbare constructies en materialen.

Om meerdere redenen biedt PET Felt de perfecte oplossing voor de hedendaagse vraag naar duurzame materialen. Zonder compromis tussen flexibiliteit, vorm of kleur.

## Digitaal snijden:

Met onze digitale CNC snijmachine kunnen we vrijwel ieder patroon, design of logo uitsnijden. Zo kunnen we onder andere door en door snijden, afgeschuinde randen maken en vouwlijnen snijden.

## Digitaal printen:

Met digitaal printen voegen we een extra ontwerp element toe aan ons PET Felt. Zo is het mogelijk om beeld en/of kleur toe te voegen. Dit kunnen we vervolgens ook weer contour snijden. Voor meer informatie over de kosten en de uitvoering van het bedrukken van PET Felt kunt u contact met ons opnemen.

## Akoestische waarden

Ons PET Felt is getest in het laboratorium van Peutz in verschillende toepassingen.

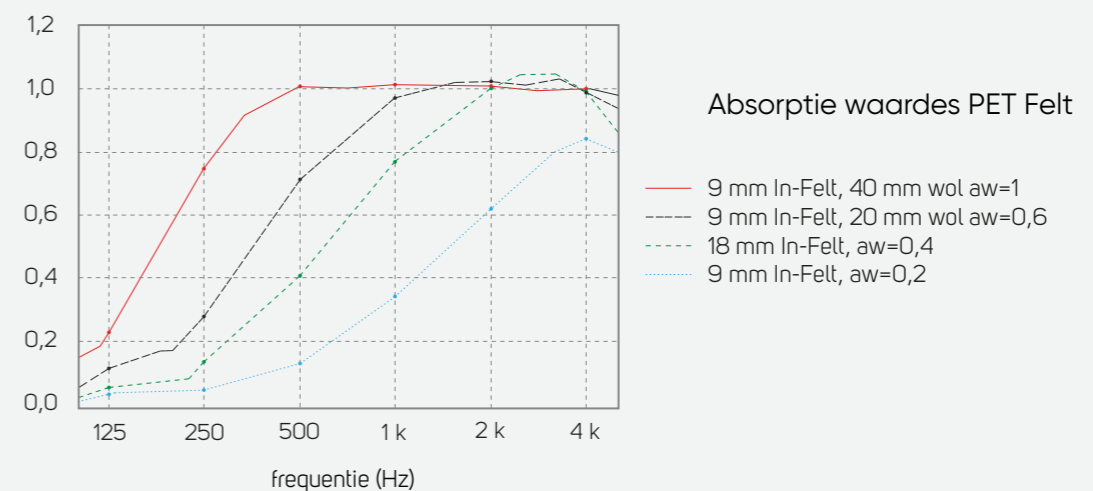

## Belangrijk

- Ons PET Felt bestaat voor ca. 60% uit "post consumer recycled" PET.
- Er kunnen tussen verschillende productie batches kleurverschillen ontstaan.
- De platen hebben een duidelijke vezelrichting die per zijde van het materiaal kan verschillen. In welke mate dit zichtbaar is, verschilt per kleur.
- Onze platen hebben een standaard maat van 1220x2440 mm, deze platen zijn niet altijd haaks. Als dat gewenst is kunnen wij de platen voor u schoonsnijden naar 1200x2400mm

# PET Felt

Kleurenkaart



# PET Felt

Plaatmateriaal

## Technische specificaties

### Materiaal:

Single color PET Felt  
Beschikbaar in 39 verschillende kleuren  
100% brandvertragende polyester vezel

### Gewicht:

1900 gr / m<sup>2</sup>

### Akoestiek:

Uiteindelijke aw = afhankelijk van de toepassing  
(zie grafiek)

### Brandcertificering:

EN13501-1 Class B

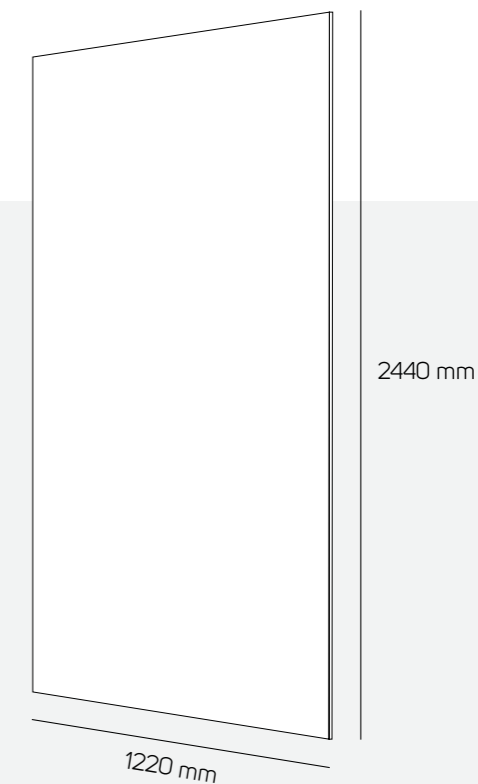

### Prijzen:

Afmetingen:	Afname*:	Prijs per stuk:
1220x2440x9 mm	1 stuk	€ 164
	2-4 stuks	€ 155
	5-9 stuks	€ 145
	10 stuks en meer	€ 136
	Vanaf 20 stuks	€ op aanvraag

\*Staffelprijzen per kleur

# Patronen

V-groef gesneden patronen



## Patronen

Met onze snijmachines kunnen we vlakke panelen voorzien van V-groef patronen. Deze patronen kunnen we onder andere toepassen op producten in onze collectie;

- Desk panelen,
- Callcenter wanden
- Splitt panelen
- Plafondpanelen en
- Wandpanelen.

Naast standaard patronen kunnen we ook "custom-made" patronen of logo's in panelen snijden. Vragen over custom-made patronen of design kunt u aan onze binnendienst stellen.

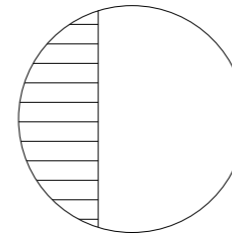

Straight

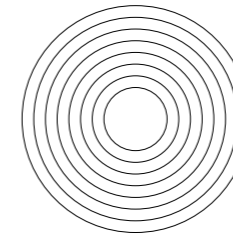

Mesmerize

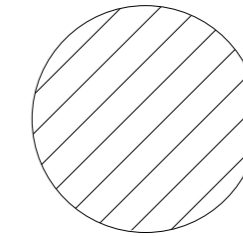

Diagonal

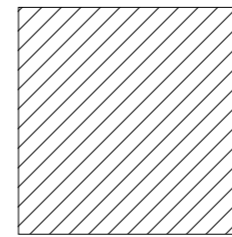

Criss

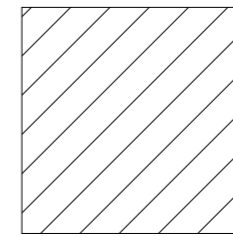

Diagonal

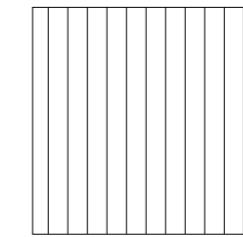

Vertical

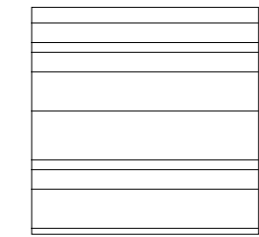

Horizon

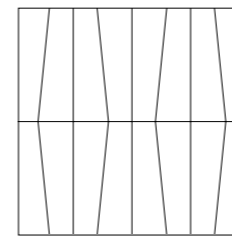

Convex

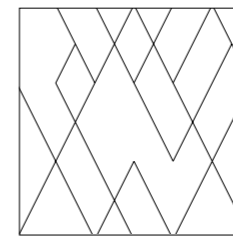

Diagram

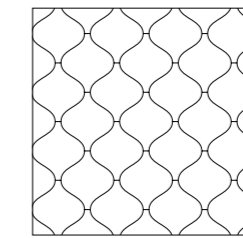

Temporary

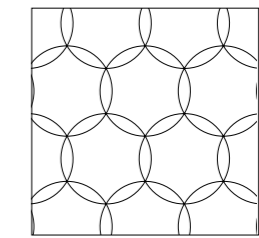

Circles



Custom-made

# Groovy

PET Panelen met V-groef patronen

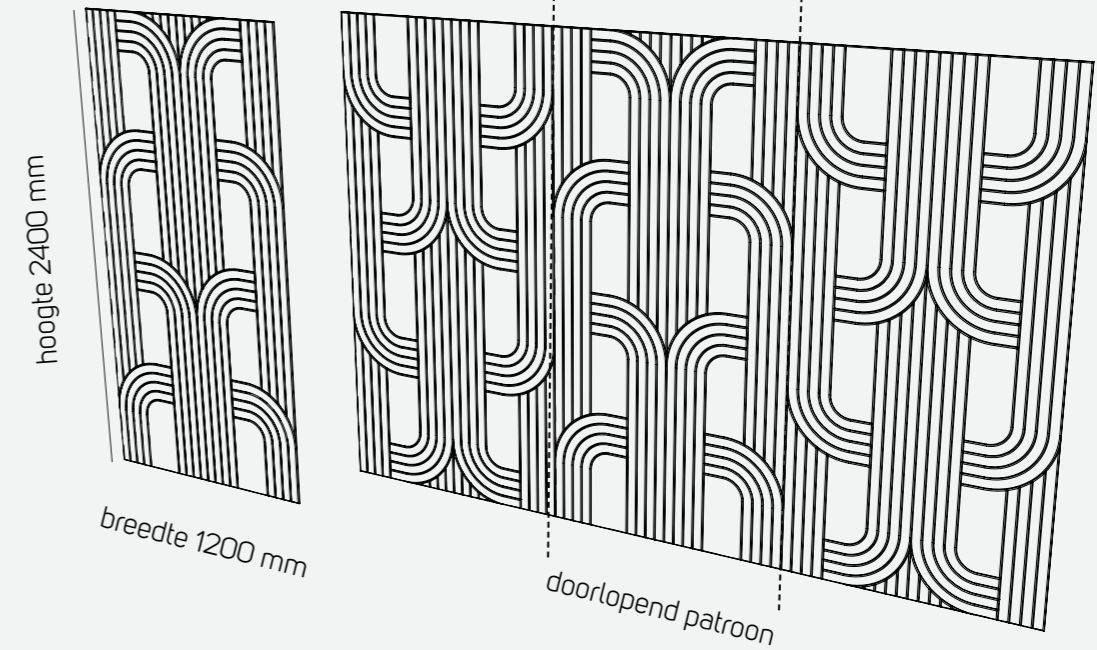

## Technische specificaties

**Materiaal:**  
Single color PET Felt 9 mm,  
voorzien van V-groef patroon

**Akoestiek:**  
aw=0,25 direct tegen de wand bevestigd

**Bevestiging:**  
Direct tegen de wand bevestigd.

**Specificaties:**  
- Verkrijgbaar in 39 kleuren,  
- 12 standaard patronen  
- Paneel maat 2400 x 1200 x 9 mm (hxbxd)  
- Patronen zijn doorlopend

Omschrijving	Afmetingen (lxbxh)	Prijs in €
Groovy Jazz	2400x1200x9	€ 307
Groovy Temporary	2400x1200x9	€ 307
Groovy Torrent	2400x1200x9	€ 307
Groovy Diagram	2400x1200x9	€ 307
Groovy Level	2400x1200x9	€ 307
Groovy Horizon	2400x1200x9	€ 307
Groovy Vertical	2400x1200x9	€ 307
Groovy Diagonal	2400x1200x9	€ 307
Groovy Skylines	2400x1200x9	€ 307
Groovy Track	2400x1200x9	€ 307
Groovy Route	2400x1200x9	€ 307
Groovy Circles	2400x1200x9	€ 307

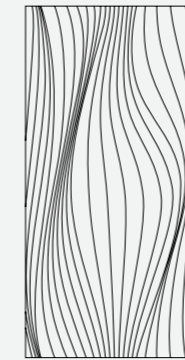

Jazz



Temporary

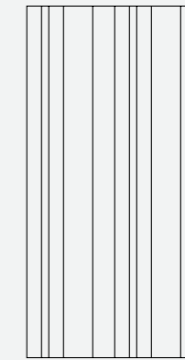

Torrent

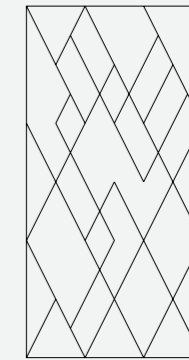

Diagram



Level

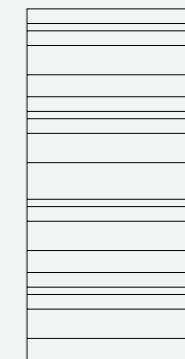

Horizon

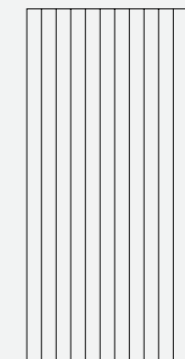

Vertical



Diagonal

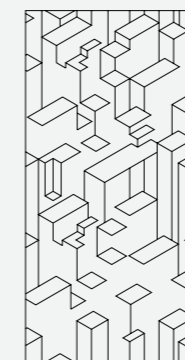

Skylines

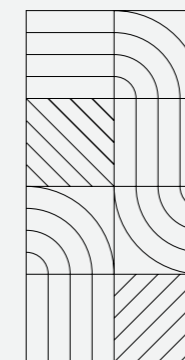

Track

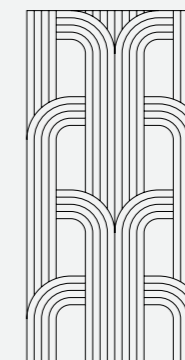

Route

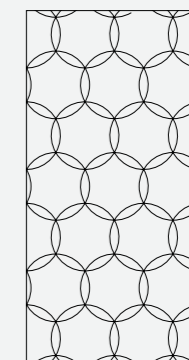

Circles

Custom made patronen op aanvraag



## Akoestische ruimtes

Soms zoeken we afzondering, juist om nader tot elkaar te komen. Het nieuwe werken in open kantoren vraagt om akoestische oplossingen waarmee je je even af kunt sluiten van het rumoer op de werkvloer. Met onze akoestische ruimtes kan dat! We bieden kleine oplossingen voor het voeren een snel telefoongesprek, zoals onze Phone Booth, maar ook voor langere meetings met meerdere personen hebben wij de ideale oplossing, namelijk onze Hub.

# Hub

Akoestische ruimtes



## Technische specificaties

### Materiaal hoofdbestandsdeel:

Single of Multi color PET Felt  
Aluminium  
Geluids-isolerend glas  
Soundwich™ panelen  
'Soundmaster' tapijttegel met akoestische rug

Geproduceerd in Nederland

### Akoestiek:

aw=1,0  
Isolatie waarde glas=38db  
Contactgeluid reductie tapijttegel-25db

### Soundwich™ panelen:

Door In-Zee ontwikkelde hoogwaardige akoestische en handelbare panelen.  
Constructief dragend én akoestisch  
Blind gekoppeld

### Klimaatbeheersing:

Geoptimaliseerde Silent wave motor  
Instelbaar in twee standen; 100-400m<sup>3</sup> per uur

### Extra toegevoegde techniek:

Vrijstaand op stelvoeten  
Modulair en demontabel  
Akoestische luchtkanalen voor efficiënte luchtzuivering  
Natuurlijke warmtebeheersing  
Akoestische deursluiting mét valdorpel  
Bewegingsmelder voor geïntegreerde kantelbare LED spots  
3,3 watt / 310 Lumen  
Lichtkleur: 3000 Kelvin warm wit (+/- 10.000 branduren)  
Wandcontactdoos en klimaatbox-schakeling  
'Soundmaster' tapijttegel met akoestische rug

### Hub One Phone

Buitenmaat 1240x920x2500 € 11.891  
Binnenmaat 1000x830x2100

Inclusief - 1 x LED spot  
- Aflegblad  
- 1 x schakeling klimaatsysteem, 2 x wcd  
- Klimaatbox

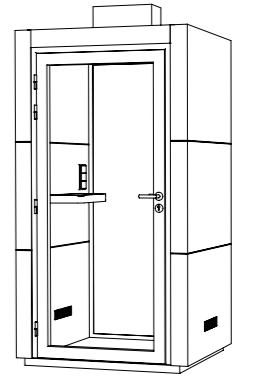

### Hub One Work

Buitenmaat 1890x1420x2500 € 14.009  
Binnenmaat 1650x1200x2100

Inclusief - 2 x LED spot  
- 1 x schakeling klimaatsysteem, 3x wcd  
- Klimaatbox

Exclusief - Zit- statafel, wandgemonteerd € 1.173

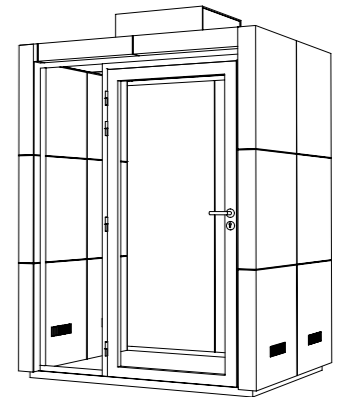

### Hub Two Meet

Buitenmaat 2440x1420x2500 € 16.173  
Binnenmaat 2200x1200x2100

Inclusief - 2 x LED spot  
- 1 x schakeling klimaatsysteem, 2 x wcd  
- Klimaatbox

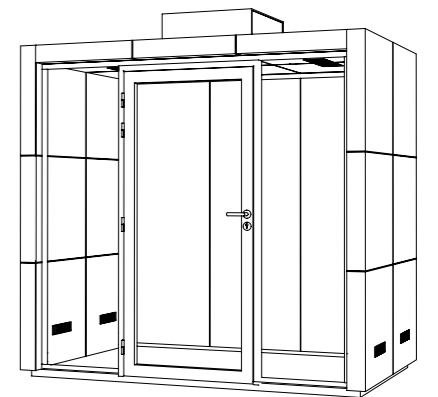

### Hub Four Meet

Buitenmaat 2440x2420x2500 € 22.055  
Binnenmaat 2200x2200x2100

Inclusief - 4x LED spot  
- 1x schakeling klimaatsysteem, 3x wcd  
- Klimaatbox

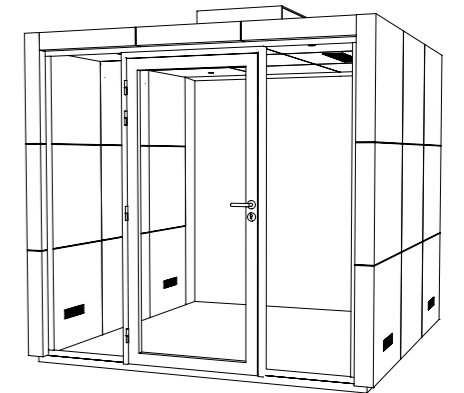

### Extra opties

- Wcd met usb lader\* € 198  
- Wcd met data Cat 6\* € 273  
- Whiteboard 980x1480 € 580  
- Edge vanuit dak: 1x spot, 2x plug € 495

\* indien toegepast, vervangt deze een standaard wcd



# Phone Booth

Akoestische ruimtes



## Technische specificaties

### Materiaal:

Single of Dual color 18mm PET Felt  
HPL schrijfpervlak

### Akoestiek:

aw=0,55

### Montage:

D.m.v. haaklat aan de muur

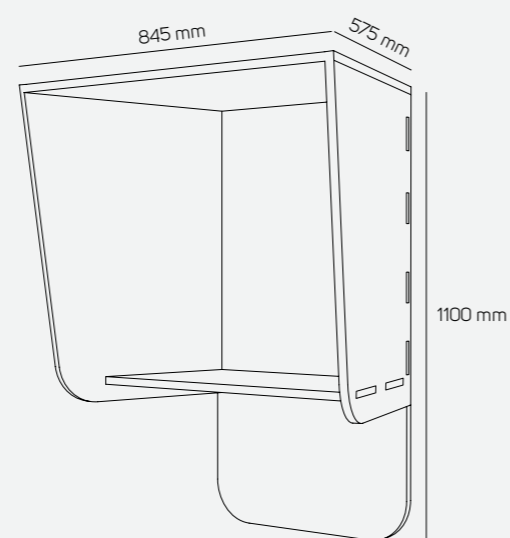

### Phone Booth

Afmetingen (bxhxd):  
845x1100x575

Prijs in €  
€ 975



# Baffle Single

Plafondpanelen



## Plafondpanelen

Wij maken en leveren verschillende soorten plafond oplossingen. Van standaard losse baffles, tot complete systemen met verlichting.

Baffles zijn met name geschikt voor open plafonds waarbij het noodzakelijk is de techniek in het plafond bereikbaar te houden, en bijvoorbeeld voor betonkern activering. Baffles zijn bovendien zeer efficiënt in het reduceren van nagalm in de ruimte.

Plafoneilanden zoals Fuze en Float zijn met name geschikt om boven werkplekken te hangen en een plek te definiëren. Fuze en Float panelen zijn verkrijgbaar met diverse patronen, prints en verlichting.

### Technische specificaties

**Materiaal:**

Single color PET Felt

Aluminium profiel bovenzijde (keuze uit wit of zwart)

**Akoestiek:**

aw=0,45

**Bevestiging:**

Door middel van staaldraad en spanner

- Ophangset C (2 stuks) € 45
- Ophangset D (2 stuks) € 40

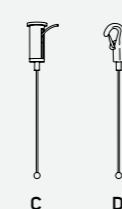

Baffle Single incl. alu profiel	(prijs/stuk)
Baffle Single 800x200x9	€ 27
Baffle Single 800x300x9	€ 36
Baffle Single 800x400x9	€ 44
Baffle Single 1200x200x9	€ 38
Baffle Single 1200x300x9	€ 51
Baffle Single 1200x400x9	€ 65
Baffle Single 2400x200x9	€ 76
Baffle Single 2400x300x9	€ 100
Baffle Single 2400x400x9	€ 125
Baffle Double 800x200x18	€ 55
Baffle Double 800x300x18	€ 73
Baffle Double 800x400x18	€ 87
Baffle Double 1200x200x18	€ 76
Baffle Double 1200x300x18	€ 102
Baffle Double 1200x400x18	€ 131
Baffle Double 2400x200x18	€ 153
Baffle Double 2400x300x18	€ 200
Baffle Double 2400x400x18	€ 251

# Baffle Grid

Plafondpanelen

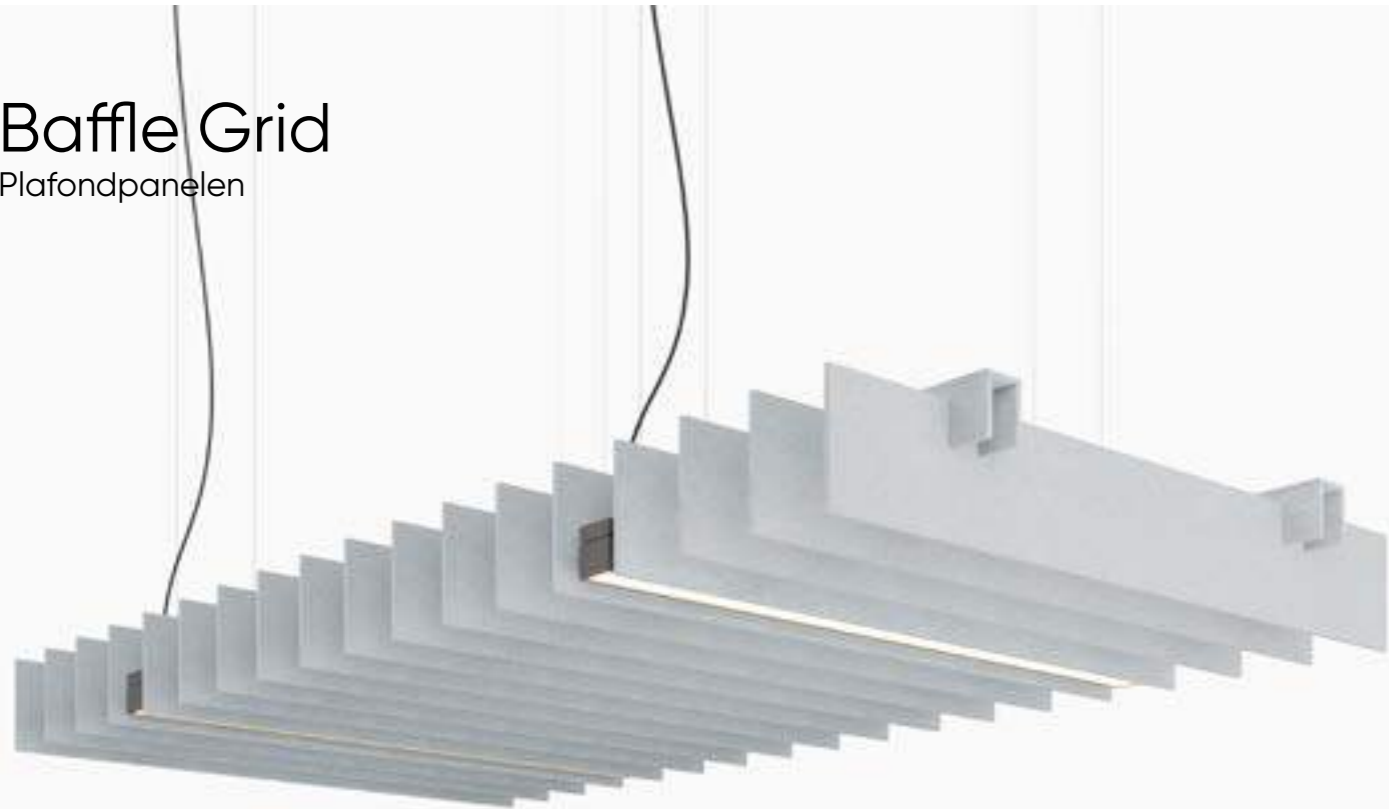

## Technische specificaties

### Materiaal:

Aluminium drager, single color PET Felt

### Akoestiek:

aw=0,45

### Bevestiging:

Direct tegen het plafond gemonteerd of; gependeld d.m.v. staaldraad en spanners, Set E of F.

### Specificaties verlichting:

Pendelarmatuur Grid 1164 x 64 x 80 mm  
27W 3000K 3290Lm up & down light

Ophangset E (4 stuks) € 96  
Ophangset F (4 stuks) € 111

Pendelarmatuur Grid € 725

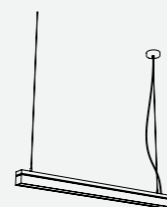
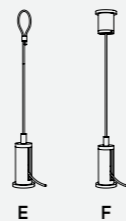

LET OP! Baffle Grids worden flatpack geleverd!

### Baffle Grid Square 1200 x 1200 (9mm)

Omschrijving	Afmetingen (lxbxh)	Prijs:
Baffle Grid Square	1200x1200x200	€ 433
Baffle Grid Square	1200x1200x300	€ 549
Baffle Grid Square	1200x1200x400	€ 662

### Baffle Grid Rectangle A 2400 x 1200 (9mm)

Omschrijving	Afmetingen (lxbxh)	Prijs:
Baffle Grid Rectangle	2400x1200x200	€ 791
Baffle Grid Rectangle	2400x1200x300	€ 1.020
Baffle Grid Rectangle	2400x1200x400	€ 1.247

### Baffle Grid Rectangle B 1200 x 2400 (9mm)

Omschrijving	Afmetingen (lxbxh)	Prijs:
Baffle Grid Rectangle	1200x2400x200	€ 755
Baffle Grid Rectangle	1200x2400x300	€ 984
Baffle Grid Rectangle	1200x2400x400	€ 1.213

### Baffle Grid Square 2400 x 2400 (9mm)

Omschrijving	Afmetingen (lxbxh)	Prijs:
Baffle Grid Rectangle	2400x2400x200	€ 1.135
Baffle Grid Rectangle	2400x2400x300	€ 1.487
Baffle Grid Rectangle	2400x2400x400	€ 1.922

### Baffle Grid Square 1200 x 1200 (18mm)

Omschrijving	Afmetingen (lxbxh)	Prijs:
Baffle Grid Square	1200x1200x200	€ 865
Baffle Grid Square	1200x1200x300	€ 1.091
Baffle Grid Square	1200x1200x400	€ 1.324

### Baffle Grid Rectangle A 2400 x 1200 (18mm)

Omschrijving	Afmetingen (lxbxh)	Prijs:
Baffle Grid Rectangle	2400x1200x200	€ 1.582
Baffle Grid Rectangle	2400x1200x300	€ 2.040
Baffle Grid Rectangle	2400x1200x400	€ 2.495

### Baffle Grid Rectangle B 1200 x 2400 (18mm)

Omschrijving	Afmetingen (lxbxh)	Prijs:
Baffle Grid Rectangle	1200x2400x200	€ 1.509
Baffle Grid Rectangle	1200x2400x300	€ 1.967
Baffle Grid Rectangle	1200x2400x400	€ 2.425

### Baffle Grid Square 2400 x 2400 (18mm)

Omschrijving	Afmetingen (lxbxh)	Prijs:
Baffle Grid Rectangle	2400x2400x200	€ 2.269
Baffle Grid Rectangle	2400x2400x300	€ 2.975
Baffle Grid Rectangle	2400x2400x400	€ 3.844

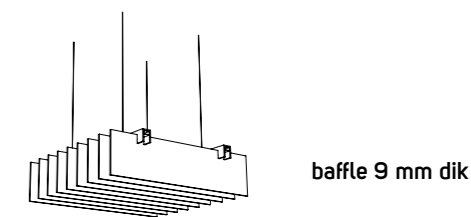

baffle 9 mm dik

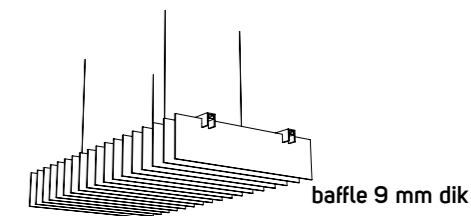

baffle 9 mm dik

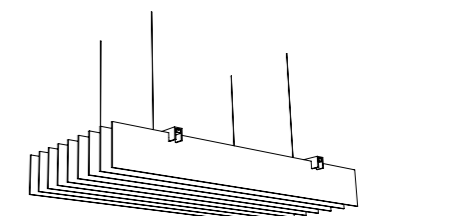

baffle 9 mm dik

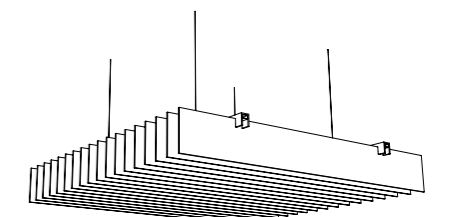

baffle 9 mm dik

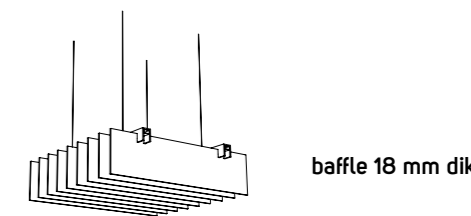

baffle 18 mm dik

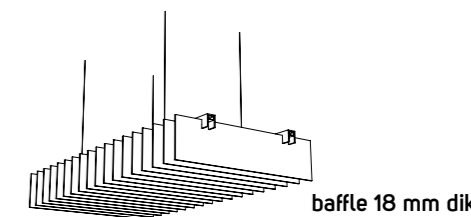

baffle 18 mm dik

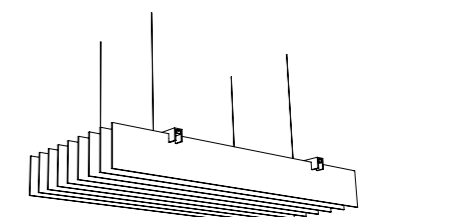

baffle 18 mm dik

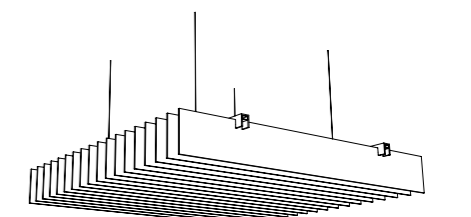

baffle 18 mm dik

# Baffle Grid BOLD

Plafondpanelen



## Technische specificaties

### Materiaal:

Single color PET Felt

### Akoestiek:

aw=0,45

### Bevestiging:

Direct tegen het plafond gemonteerd of;  
gependeld d.m.v. staaldraad en spanners,  
Set E of F.

### Specificaties verlichting:

Spot Baffle BOLD 150 8W 3000K 470Lm fase afsnijding.  
Spot Baffle BOLD 150 8W 3000K 470Lm DALI.  
Spot Baffle BOLD 300 15W 3000K 950Lm fase afsnijding.  
Spot Baffle BOLD 300 15W 3000K 950Lm DALI.

Ophangset E (4 stuks) € 96  
Ophangset F (4 stuks) € 111

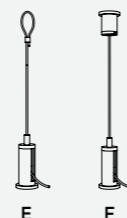

Spot Baffle Bold 150 € 180  
Spot Baffle Bold 150 DALI € 264  
Spot Baffle Bold 300 € 256  
Spot Baffle Bold 300 DALI € 349

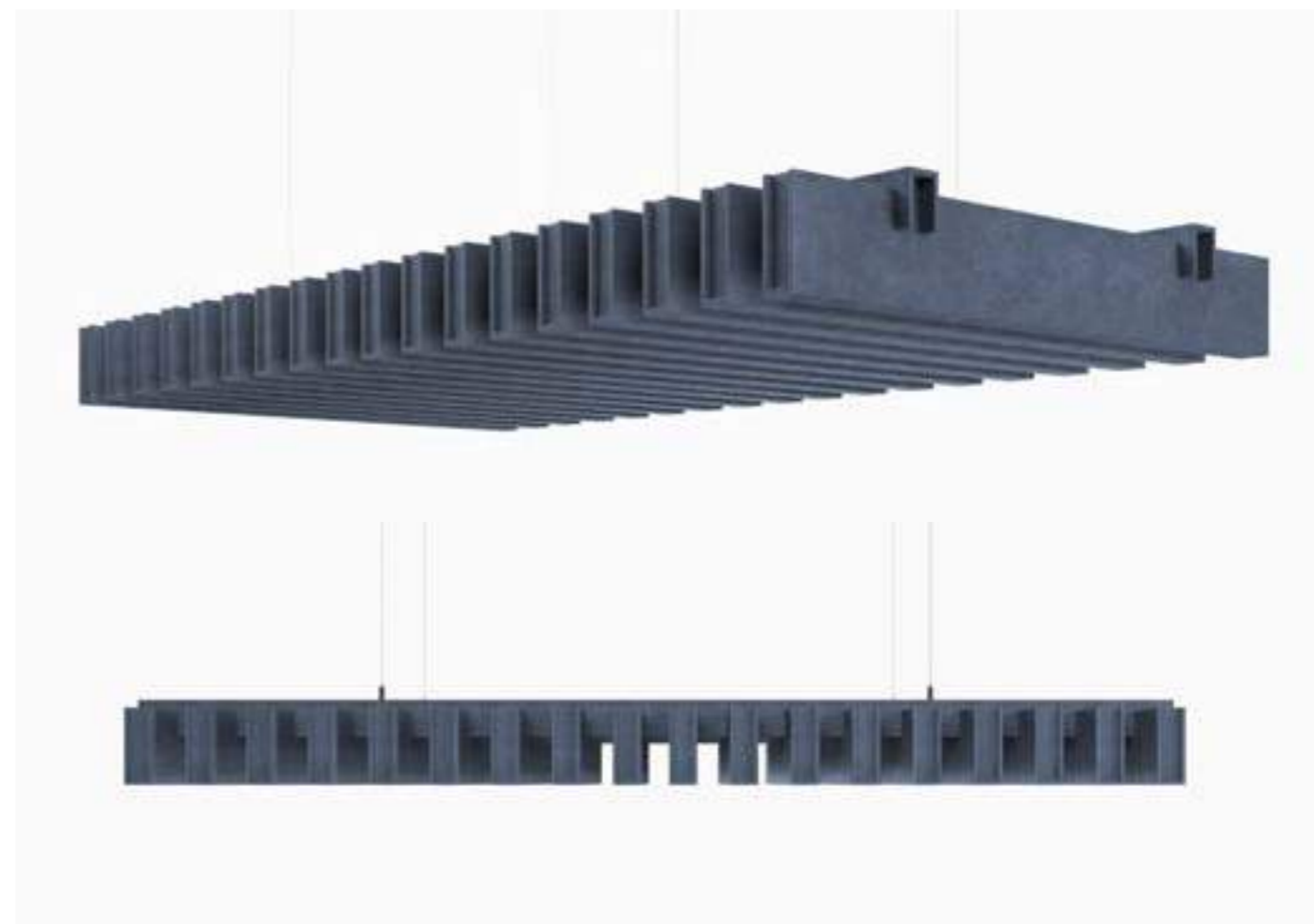
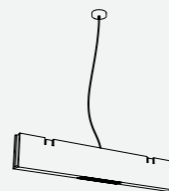

### Baffle Grid BOLD Square 1200 x 1200

Omschrijving	Afmetingen (lxbxh)	Prijs:
Baffle Grid Square	1200x1200x170	€ 693
Baffle Grid Square	1200x1200x270	€ 980

### Baffle Grid BOLD Rectangle A 2400 x 1200

Omschrijving	Afmetingen (lxbxh)	Prijs:
Baffle Grid Rectangle	2400x1200x170	€ 1.305
Baffle Grid Rectangle	2400x1200x270	€ 1.882

### Baffle Grid BOLD Rectangle B 1200 x 2400

Omschrijving	Afmetingen (lxbxh)	Prijs:
Baffle Grid Rectangle	1200x2400x170	€ 1.151
Baffle Grid Rectangle	1200x2400x270	€ 1.556

### Baffle Grid BOLD Square 2400 x 2400

Omschrijving	Afmetingen (lxbxh)	Prijs:
Baffle Grid Rectangle	2400x2400x170	€ 2.171
Baffle Grid Rectangle	2400x2400x270	€ 2.745

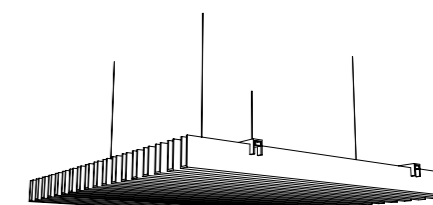
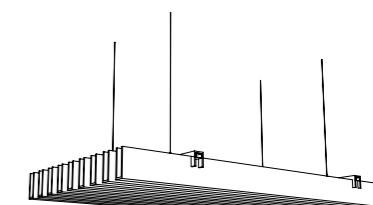
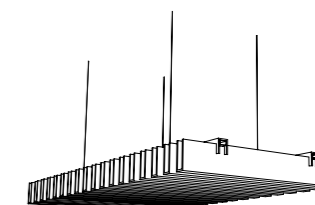
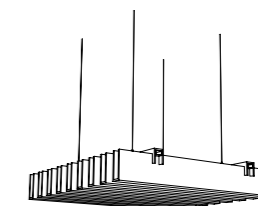

# Elements System

Plafondpanelen voor systeemplafonds



## Technische specificaties

Elements system is bedoeld als tegel in een bestaand systeemplafond. Geschikt voor de renovatie van oude systeemplafonds of om een zone of gang te definiëren zoals een looproute of werkplek. De afmetingen van Elements system zijn afgestemd op de gangbare afmetingen van bestaande systeemplafonds. De "tegels" kunnen eenvoudig net als andere type tegels in het systeemplafond gemonteerd worden.

### Materiaal:

Single of Dual color PET Felt

Optioneel gevuld met akoestische wol

### Akoestiek:

aw=0,65

### Bevestiging:

Hangend in bestaand systeemplafond

Ook geschikt voor crosslock systeem met regelafstand 1200mm (belangrijk om dit type systeem te vermelden bij uw bestelling wanneer dit voor u van toepassing is!)

\* wij leveren onze panelen exclusief systeemplafond profielen. D.w.z. dat onze panelen geschikt zijn voor bestaande plafonds die op deze manier zijn opgebouwd.

### Elements System Plafond panelen voor systeem plafond\*

Uitvoering:	Afmetingen:	Prijs in €
Stripes	600x600	€ 105
Tide	600x600	€ 71
Flow	600x600	€ 111
Ripple	600x600	€ 100
Grid	600x600	€ 95
Stripes	1200x600	€ 213
Tide	1200x600	€ 144
Flow	1200x600	€ 224
Ripple	1200x600	€ 202
Grid	1200x600	€ 189

Universeel PET paneel zonder lamellen:

600x600	€ 27
1200x600	€ 55

#### Element Stripes

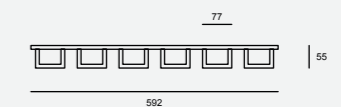

#### Element ripple

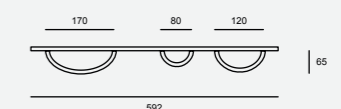

#### Element Flow

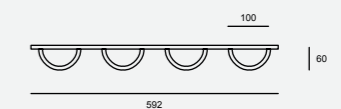

#### Element Tide

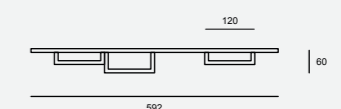

#### Element Grid

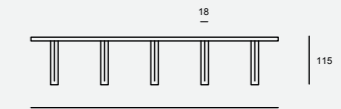

# Halo acoustic

Plafondpanelen



luménear

## Technische specificaties

**Materiaal:**  
Single color PET Felt

**Akoestiek:**  
aw=0,45

**Bevestiging:**  
Door middel van staaldraad en spanner.

### Halo acoustic\*\*

Halo Acoustic 700	€ 544
Halo Acoustic 1000	€ 751
Halo Acoustic 1400	€ 1.211

Ophangset C (3 stuks)	€ 67
Ophangset D (3 stuks)	€ 60

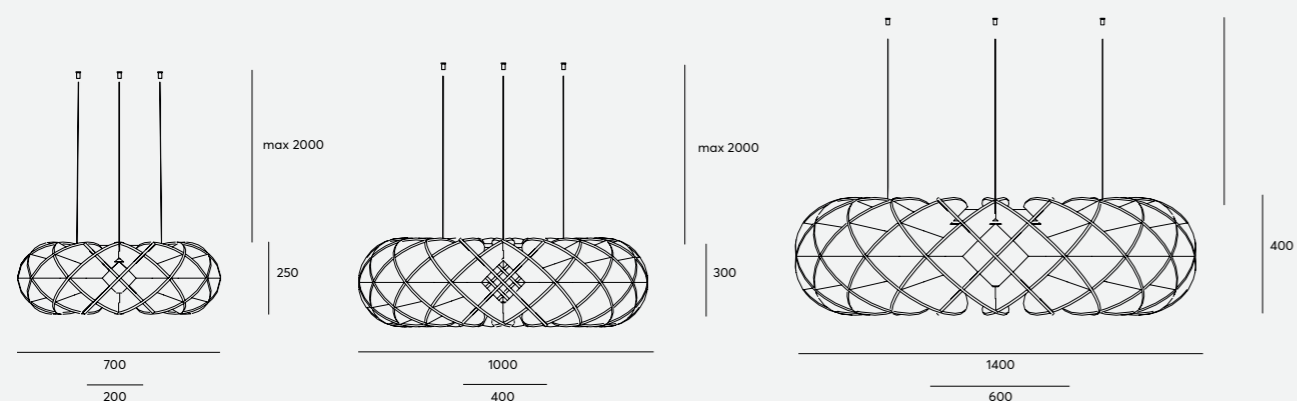
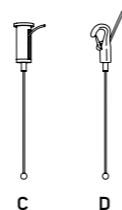

\*\* ook verkrijgbaar als verlichtingselement, zie pagina 66

# Cloud acoustic

Plafondpanelen



luménear

## Technische specificaties

**Materiaal:**  
Single color PET Felt

**Akoestiek:**  
aw=0,45

**Bevestiging:**  
Door middel van staaldraad en spanner.

### Cloud acoustic

Cloud Round 1190x1190x200**	€ 651
Cloud Round 2400x2400x300	€ 949
Cloud Oval 1200x2400x200**	€ 858

Ophangset A (4 stuks)	€ 164
Ophangset B (4 stuks)	€ 155

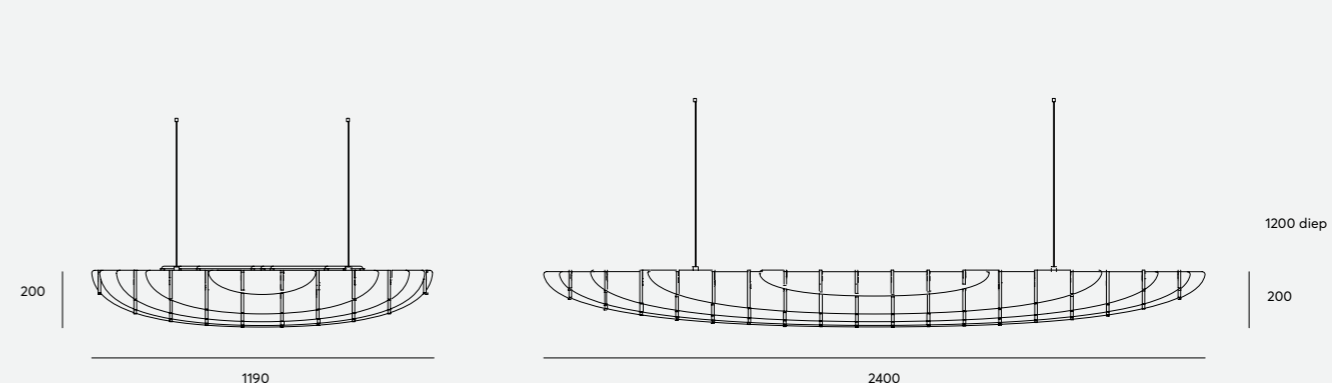
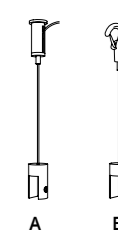

\*\* ook verkrijgbaar als verlichtingselement, zie pagina 72

# Float

Plafondpanelen



## Technische specificaties

**Materiaal:**  
Aluminium framework met akoestische wol, 40mm  
Single color PET Felt 9 mm

**Afwerking:**  
Afgeronde hoeken (r=45) en facet gesneden rand  
Float Round wordt geleverd met Charcoal kap

**Akoestiek:**  
aw t/m 1,0

**Montage:**  
Door middel van staaldraad en spanner E of F.

**Verlichting:**  
Spot Float downlight Ø90 (3000K 6W 520lm  
incl driver dimbaar d.m.v. fase afsnijding.

**Patronen:**  
Panelen v.v. van patronen zie pagina 8.

**Maatwerk:**  
Panelen kunnen 'custom-made' worden gemaakt, prijzen maatwerk op aanvraag.

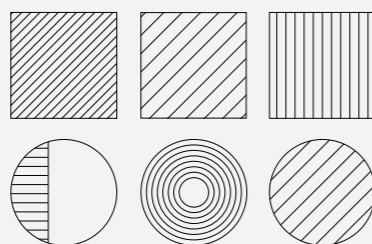
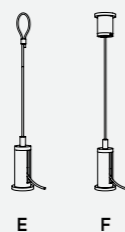

Float Round	Diameter:	Prijs in €
Float Round	Ø 600	€ 240
Float Round	Ø 800**	€ 298
Float Round	Ø 1200**	€ 471

!Float Round wordt geleverd met grijze PET Felt kap

Float Rectangle	Afmetingen:	Prijs in €
Float Rectangle	600x1200	€ 356
Float Rectangle	800x1200	€ 640
Float Rectangle	600x2400	€ 524
Float Rectangle	1200x2400	€ 722

Float Square	Afmetingen:	Prijs in €
Float Square	1200x1200	€ 478

Montage	Prijs in €
Ophangset E (3 stuks)	€ 72 /set van 3
Ophangset F (3 stuks)	€ 83 /set van 3
Ophangset E (4 stuks)	€ 96 /set van 4
Ophangset F (4 stuks)	€ 111 /set van 4

Verlichting	Prijs in €
Spot Float downlight Ø90 per stuk	€ 144

Patronen	Prijs in €
Meerprijs patroon per paneel	€ 82

\*\* ook verkrijgbaar als verlichtingselement, zie [pagina 68](#)

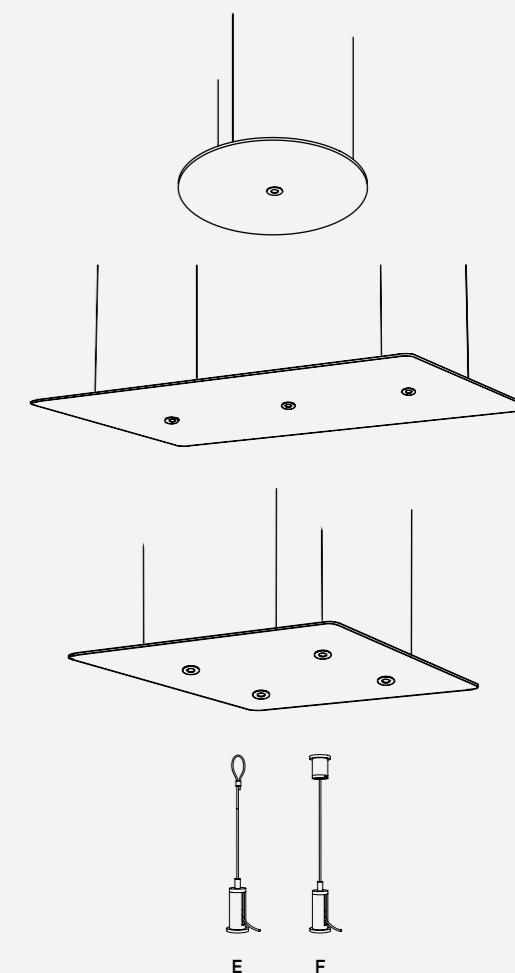

# Fuze

Plafondpanelen



## Technische specificaties

**Materiaal:**  
Aluminium kader gevuld met akoestische PET wol  
Doek Full color print of 39 kleuren PET Felt

**Kader:**  
50mm aluminium kader met rechte hoeken.  
Poedercoating ral 9010 wit, 9006 grijs, 9011 zwart

**Akoestiek:**  
aw=0,95

**Bevestiging:**  
Door middel van staaldraad en spanner of direct tegen het plafond.

**Verlichting:**  
Spot Fuze downlight Ø90 (3000K 6W 520lm  
incl driver dimbaar d.m.v. fase afsnijding.

**Patronen:**  
Panelen v.v. van patronen zie pagina 8.

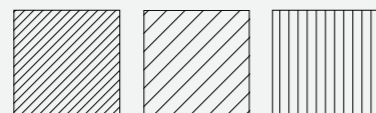

**Maatwerk:**  
Panelen kunnen 'custom-made' worden gemaakt, prijzen maatwerk op aanvraag.

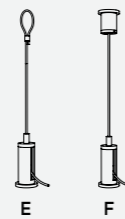

Fuze PET Felt*	Afmetingen:	Prijs in €:
Fuze PET Felt	1200x1200x50	€ 724
Fuze PET Felt	1200x2400x50	€ 1.109

\* PET Felt panelen kunnen worden voorzien van patronen en op andere maten gemaakt.  
prijs van "custom-made" PET Felt Fuze panelen op aanvraag.

Fuze full color print stof**	Afmetingen:	Prijs in €:
Fuze FC Stof	1000x1000x50	€ 531
Fuze FC Stof	1000x1500x50	€ 575
Fuze FC Stof	1500x1500x50	€ 767
Fuze FC Stof	2000x1000x50	€ 740
Fuze FC Stof	2000x1500x50	€ 900
Fuze FC Stof	3000x1000x50	€ 945
Fuze FC Stof	3000x1500x50	€ 1.184

\*\* Fuze panelen met geprinte stof kan een effen kleur zijn, maar ook een afbeelding, logo of  
ander garfisch ontwerp. Wij kunnen hierin voorzien in ontwerp, en een fotodatabase.

### Montage

Ophangset E (4 stuks)	€ 96 /set van 4
Ophangset F (4 stuks)	€ 111 /set van 4

### Verlichting

Spot Fuze downlight Ø90 per stuk	€ 144
----------------------------------	-------

### Patronen

Meerprijs patroon per paneel	€ 82
------------------------------	------

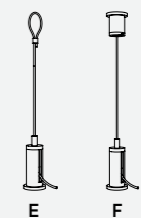
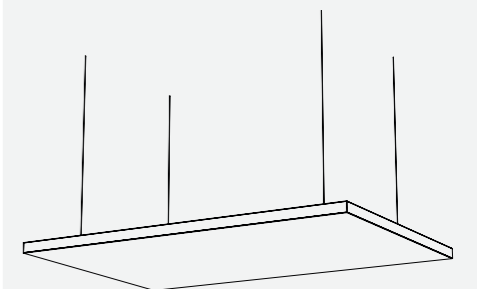





# Wandpanelen

Onze akoestische wandpanelen zijn met name geschikt om een ruimte akoestisch te verbeteren en sfeer toe te voegen. Dit kan bijvoorbeeld door het gebruiken van fotografie, toegepast op onze Swell panelen. Of bekleed een wand met onze Patch tegels of Elements voor een grafisch element.

## Elements

Wandpanelen

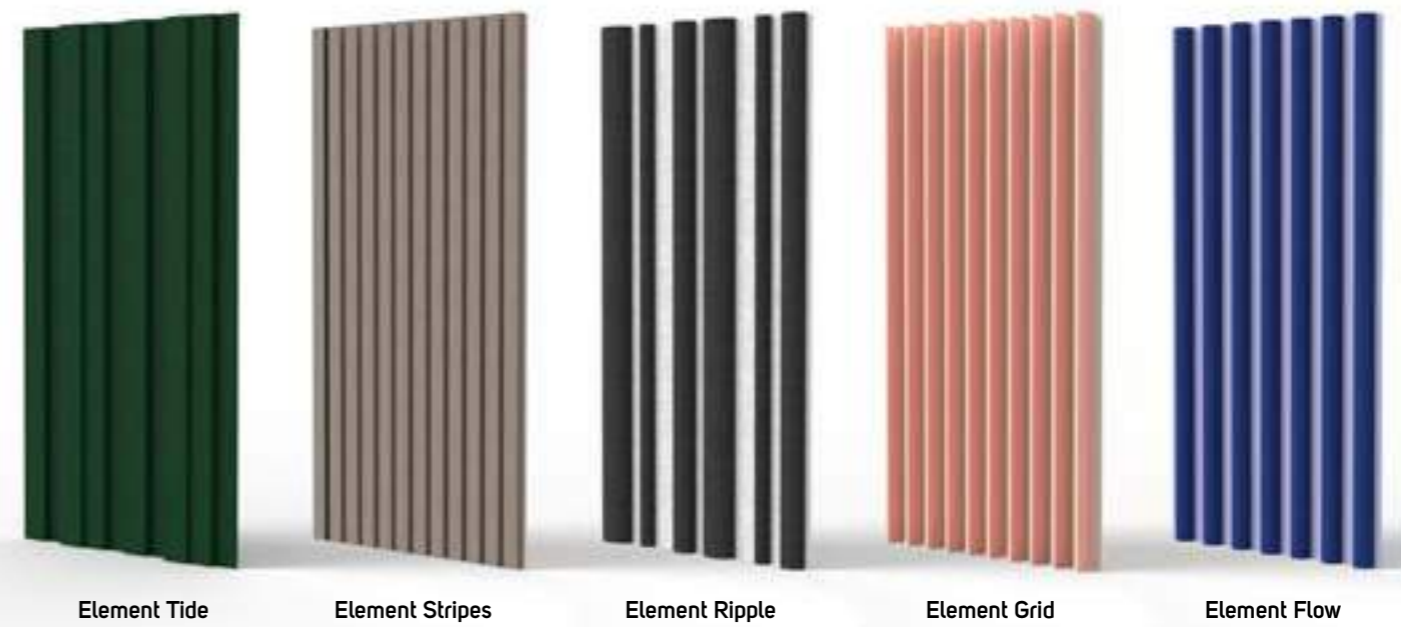

## Technische specificaties

Elements is een modulair akoestisch wandstelsel van panelen. De achterplaat en lamellen zijn in verschillende kleuren uitvoerbaar. De panelen zijn gecentreerd of overlappend op de wand te bevestigen. Bij de overlappende variant valt de naad achter de lamel zodat er een naadloze wandafwerking ontstaat.

### Materiaal:

Single of Dual color PET Felt  
Verschillende kleuren lamellen en achterplaat

Optioneel gevuld met akoestische wol

### Afmetingen:

2400x1200 mm

### Akoestiek:

aw=0,65

### Bevestiging:

Naadloze en blinde montage  
Geschroefd of verlijmd op wand of plafond  
Gemakkelijk in te korten  
Begin en eindstuk om mooi af te werken

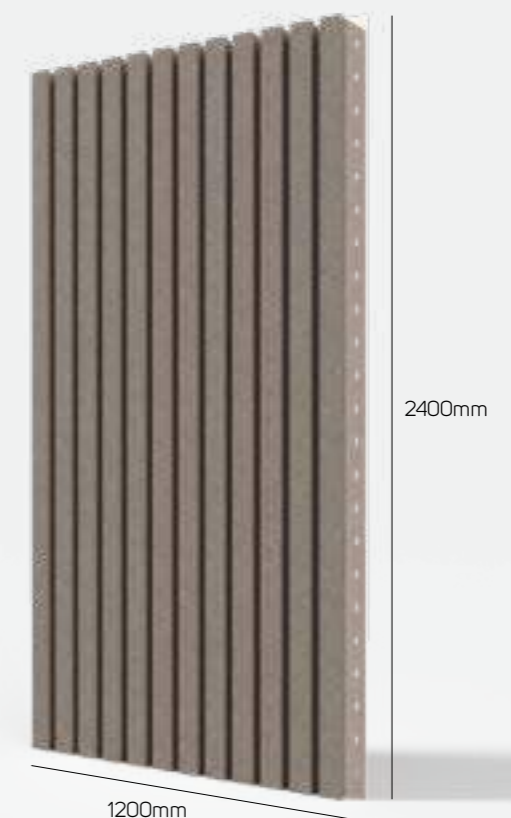

# Elements (gecentreerd)

Wandpanelen



# Elements (overlappend)

Wandpanelen

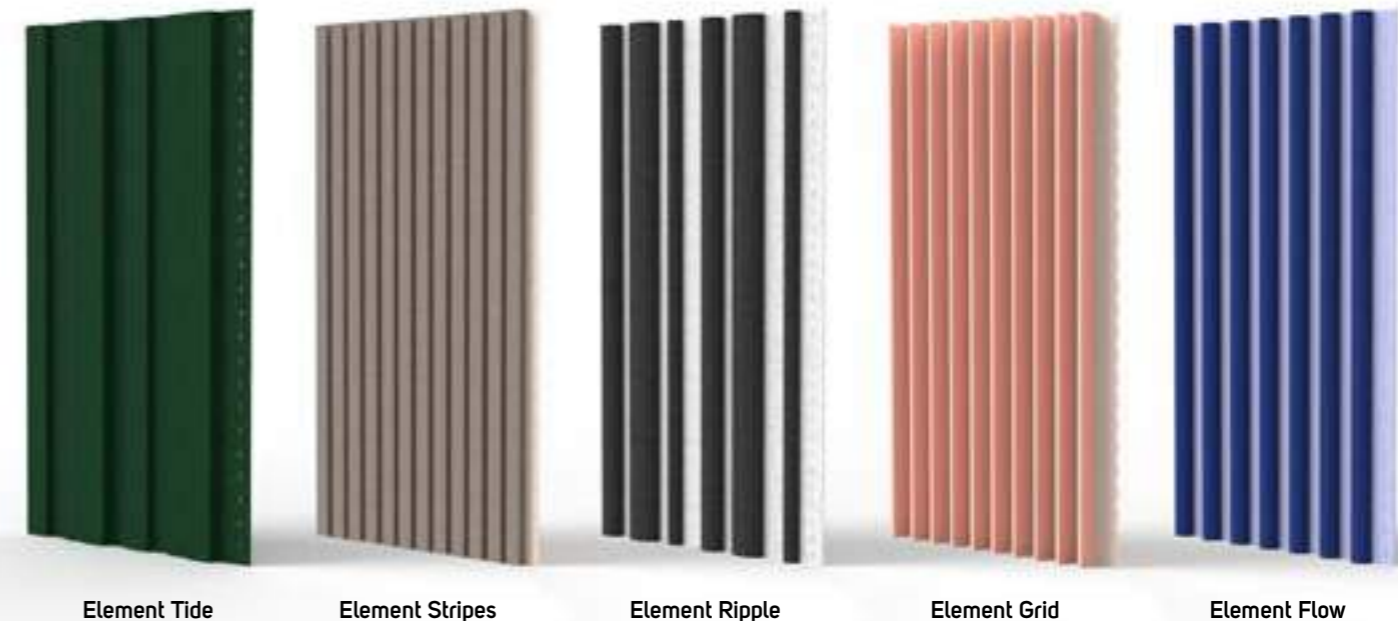

## Gecentreerd

**Element Stripes** (gecentreerd): € 844  
Afdekking kopse kant per paneel: € 62

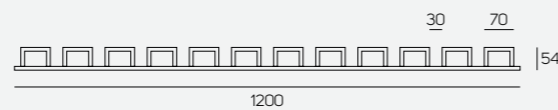

**Element Tide** (gecentreerd): € 555  
Afdekking kopse kant per paneel: € 45

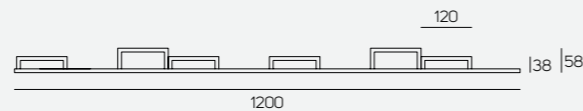

**Element Grid** (gecentreerd): € 745  
Afdekking kopse kant per paneel: n.v.t

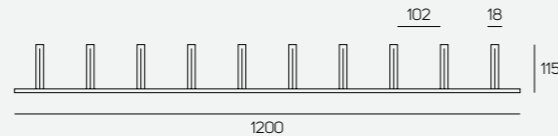

**Element Flow** (gecentreerd): € 844  
Afdekking kopse kant per paneel: € 45

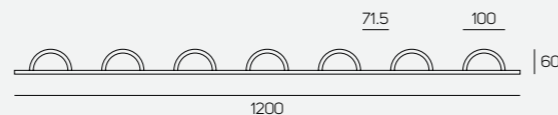

**Element Ripple** (gecentreerd): € 764  
Afdekking kopse kant per paneel: € 45

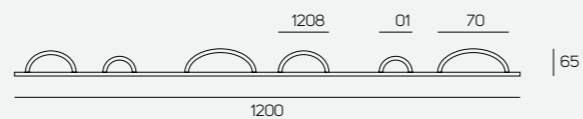

## Overlappend

**Element Stripes** (overlappend): € 844  
Afdekking kopse kant per paneel: € 62  
Begin + eindstuk: € 87

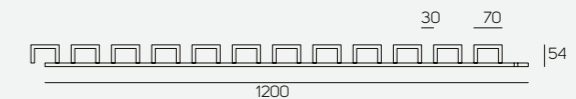

**Element Tide** (overlappend): € 555  
Afdekking kopse kant per paneel: € 45  
Begin + eindstuk: € 87

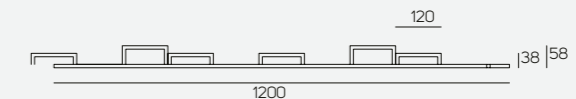

**Element Grid** (overlappend): € 745  
Afdekking kopse kant per paneel: n.v.t  
Begin + eindstuk: € 87

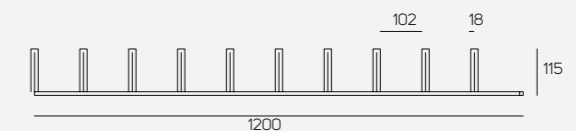

**Element Flow** (overlappend): € 844  
Afdekking kopse kant per paneel: € 45  
Begin + eindstuk: € 87

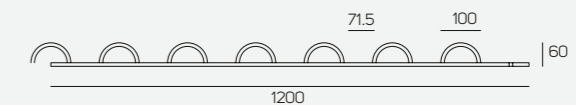

**Element Ripple** (overlappend): € 764  
Afdekking kopse kant per paneel: € 45  
Begin + eindstuk: € 87

# Swell

Akoestische Wandpanelen met Fotoprint



## Technische specificaties

### Materiaal:

Aluminium kader, akoestische wol, molton, doek Full color print (gerecycled PET)

### Kader:

25 | 50 mm aluminium kader met rechte hoeken. Poedercoating ral 9010 wit, 9006 grijs, 9011 zwart

### Akoestiek:

Absorptie waarde  $aw=0,65$  (25mm) |  $aw=0,95$  (50mm)

### Montage:

Blind aan de muur d.m.v. bevestigingsstrip

### Maatwerk:

Panelen worden 'custom-made' op maat gemaakt

### Dikte 25mm / akoestische waarde $aw=0,65$

Afmetingen prijs per stuk

1000 x1000x25	€ 438
1000x1500x25	€ 535
2000x1000x25	€ 631
2000x1500x25	€ 787
2000x2000x25	€ 944
2000x3000x25	€ 1.253
2500x1500x25	€ 907
2500x2000x25	€ 1.100
3000x1000x25	€ 824
3000x1500x25	€ 1.040

### Dikte 50mm / akoestische waarde $aw=0,95$

Afmetingen prijs per stuk

1000x1000x50	€ 487
1000x1500x50	€ 600
2000x1000x50	€ 713
2000x1500x50	€ 898
2000x2000x50	€ 1.082
2000x3000x50	€ 1.449
2500x1500x50	€ 1.045
2500x2000x50	€ 1.265
3000x1000x50	€ 942
3000x1500x50	€ 1.196

**Maatwerk:** panelen worden 'custom-made' op maat gemaakt, prijzen maatwerk op aanvraag.

# Patch

Wandpanelen



## Technische specificaties

**Materiaal:**  
Single color 9mm PET Felt

**Akoestiek:**  
aw=0,2  
Met wol ondergrond aw t/m 1,0 haalbaar (op aanvraag)

**Afwerking:**  
Met facet gesneden rand:



**Bevestiging:**  
Direct verlijmd op de wand

### Squares

Afmetingen: 295x295 590x590	Prijs per plaat: € 295 € 295	1 plaat ≈ (2,88m <sup>2</sup> ) 32 stuks 8 stuks
-----------------------------------	------------------------------------	--

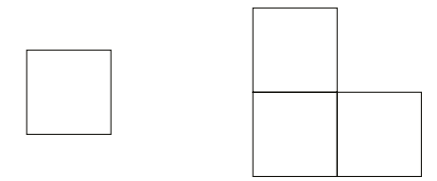

### Rectangles

Afmetingen: 590x295 590x1180	Prijs per plaat: € 295 € 295	1 plaat ≈ (2,88m <sup>2</sup> ) 16 stuks 4 stuks
------------------------------------	------------------------------------	--

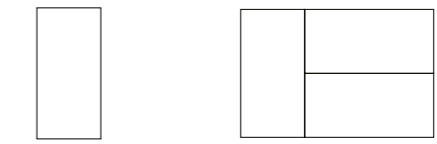

### Stripes

Afmetingen: 590x60 590x120 590x240 1180x60 1180x120 1180x240	Prijs per plaat: € 295 € 295 € 295 € 295 € 295 € 295	1 plaat ≈ (2,88m <sup>2</sup> ) 70 stuks 38 stuks 18 stuks 35 stuks 19 stuks 9 stuks
--	--	--

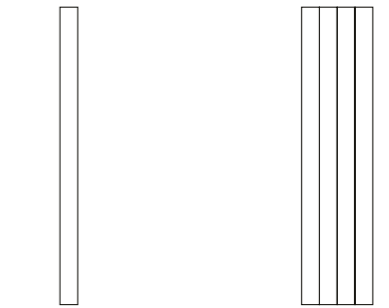

### Triangles

Afmetingen: 295x295 590x590 1180x1180	Prijs per plaat: € 295 € 295 € 295	1 plaat ≈ (2,88m <sup>2</sup> ) 64 stuks 16 stuks 4 stuks
--	---	--

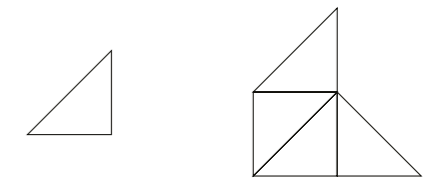

### Herringbone

Afmetingen: 107x359	Prijs per plaat: € 295	1 plaat ≈ (2,88m <sup>2</sup> ) 70 stuks
------------------------	---------------------------	---

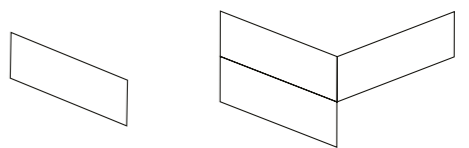

### Hexagons

Afmetingen: 277x240 550x478	Prijs per plaat: € 295 € 295	1 plaat ≈ (2,88m <sup>2</sup> ) 45 stuks 10 stuks
-----------------------------------	------------------------------------	---

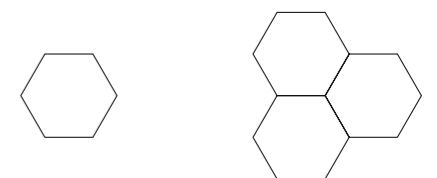

### Arrows

Afmetingen: 295x295	Prijs per plaat: € 162,50	1 plaat ≈ (2,88m <sup>2</sup> ) 55 stuks
------------------------	------------------------------	---

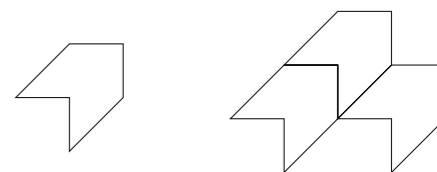

### Scales

Afmetingen: 295x285	Prijs per plaat: € 295	1 plaat ≈ (2,88m <sup>2</sup> ) 53 stuks
------------------------	---------------------------	---

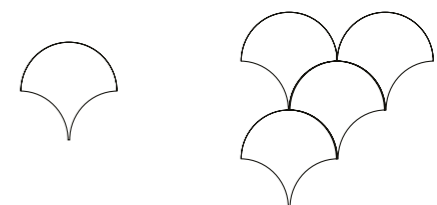

### Cubes (bestaat uit drie delen)

Afmetingen: 198x342	Prijs per plaat: € 295	1 plaat ≈ (2,88m <sup>2</sup> ) 45 stuks
------------------------	---------------------------	---



# Leaf

Wandpanelen



## Technische specificaties

**Materiaal:**  
Single color PET Felt  
Terugliggende aluminium frame  
40 mm. akoestische wol.

**Afwerking:**  
Afgeronde hoeken (r=45) en facet gesneden rand

**Akoestiek:**  
aw t/m 1,0

**Montage:**  
Met een ophangbeugel bevestigd aan wand

**Patronen:**  
Panelen v.v. van patronen zie pagina 8.

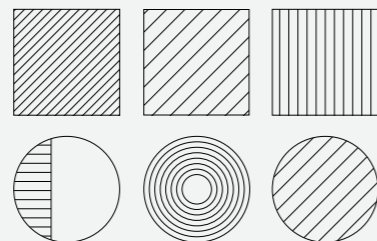

**Maatwerk:**  
Panelen worden 'custom-made' op maat gemaakt

Leaf Round	Diameter:	Prijs in €
Leaf Round	Ø 600	€ 240
Leaf Round	Ø 800	€ 298
Leaf Round	Ø 1200	€ 471

Square	Afmetingen:	Prijs in €
Leaf Square	1200x1200	€ 471

Rectangle	Afmetingen:	Prijs in €
Leaf Rectangle	600x1200	€ 322
Leaf Rectangle	800x1200	€ 373
Leaf Rectangle	600x2400	€ 495
Leaf Rectangle	1200x2400	€ 764

Patronen	
Meerprijs patroon per paneel	€ 82

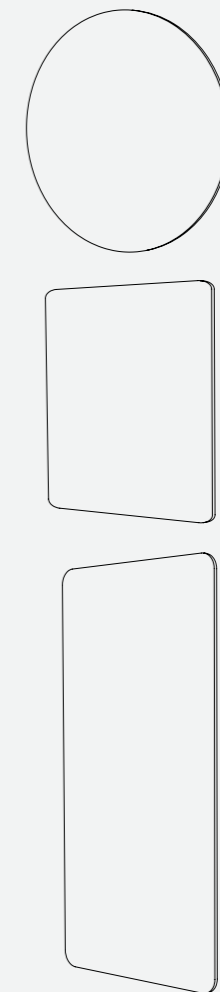

# Dividers

Waar mensen zijn, is geluid. Optimale akoestiek is daarom essentieel voor een fijne werkplek. Met onze dividers creëren we kleinere ruimtes en zones om een prettige werkomgeving te garanderen. Dit kan door het plaatsen van een vaste inrichting, of kies voor een flexibele opzet om vrijer te blijven in hoe de ruimte functioneert.

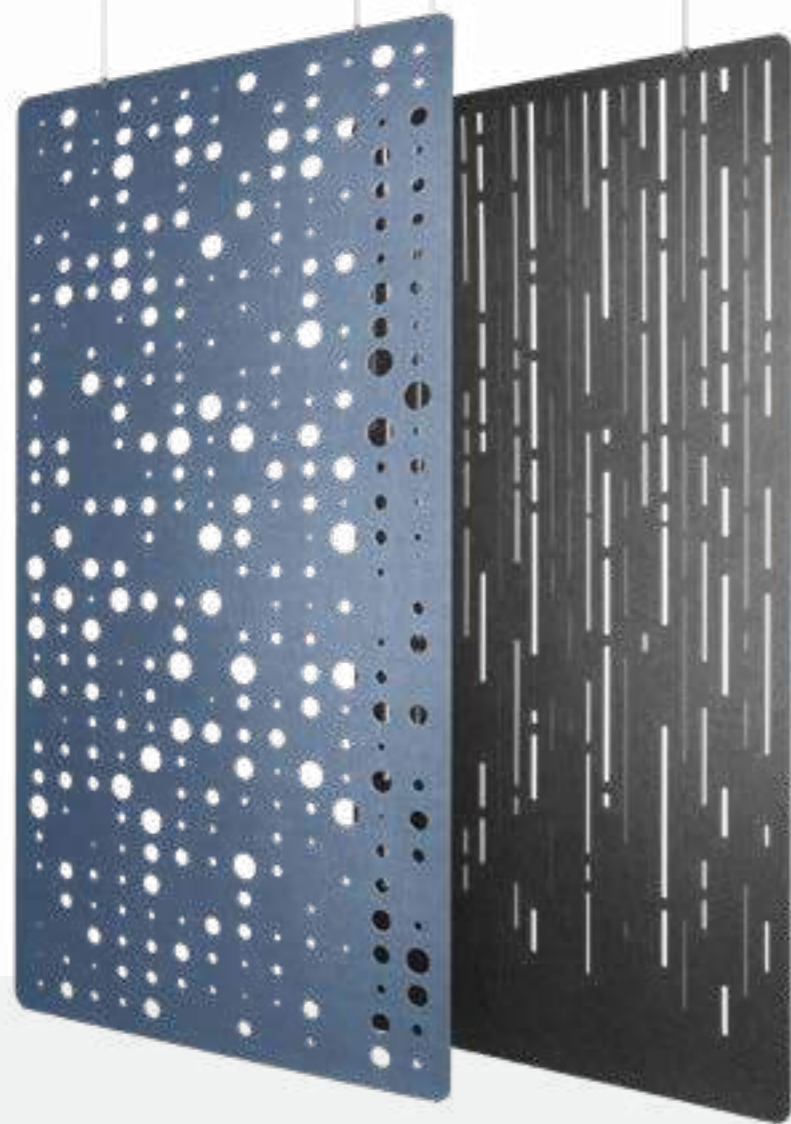

## Wave

Dividers

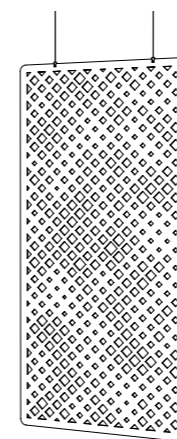

Diamonds

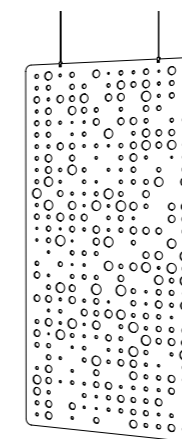

Dots

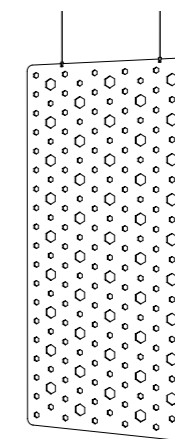

Hexagons

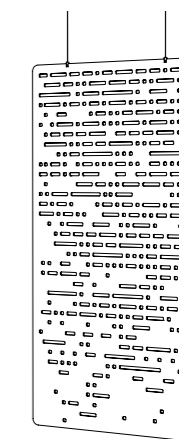

Stripes

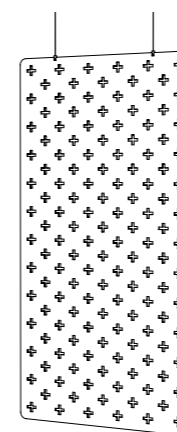

Swiss



Vertical



Jungle

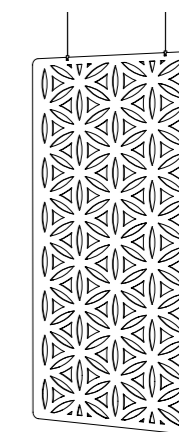

Blossom

## Technische specificaties

### Materiaal:

Single color PET Felt

### Akoestiek:

aw=0,45

### Montage:

Hangend aan staalkabels met spanners, of railsysteem

### Afmetingen:

600x2400x9

1200x2400x9

### Prijs per stuk:

€ 151

€ 302

Ophangset A (2 stuks)

€ 82

Ophangset B (2 stuks)

€ 77

Ophangset G (3 stuks)

€ 15

2 sporen rails (per m<sup>2</sup>)

€ 32

3 sporen rails (per m<sup>2</sup>)

€ 38

4 sporen rails (per m<sup>2</sup>)

€ 47

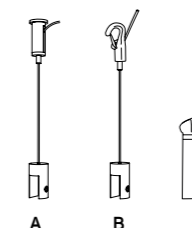

A

B

G



600

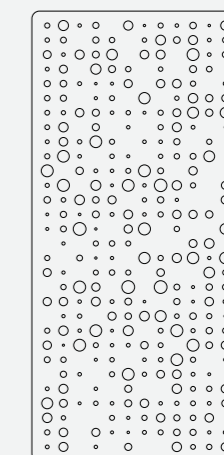

1200

2400

# Coral - Cross

Dividers



## Technische specificaties

**Materiaal:**  
Single color PET Felt

**Akoestiek:**  
aw=0,45

**Montage:**  
Hangend aan plafond  
Bevestigd aan wand met afstandhouders

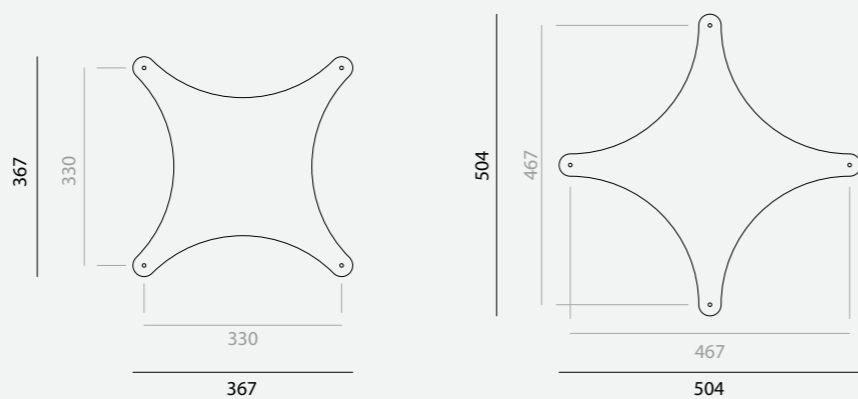

Prijs per 18 stuks: € 471

## Ophangsystemen:

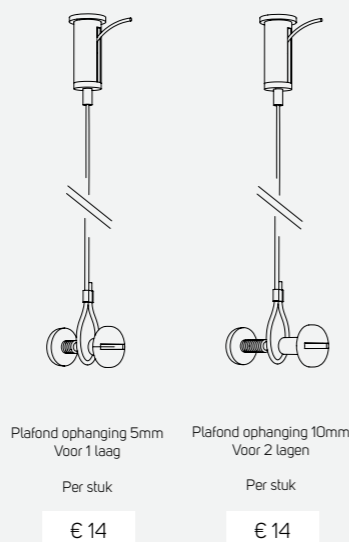
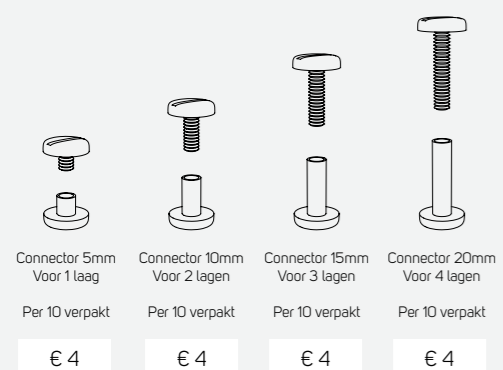

## Opties

Opstelling 1 Cross  
Bestaande uit 16 onderdelen

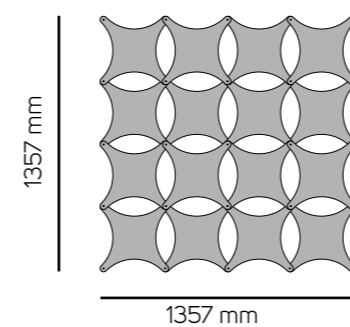

Benodigdheden:  
4x connector 5mm  
12x connector 10mm  
9x connector 20mm  
Ophangstelsysteem niet meeberekend

Opstelling 2 Cross  
Bestaande uit 16 onderdelen

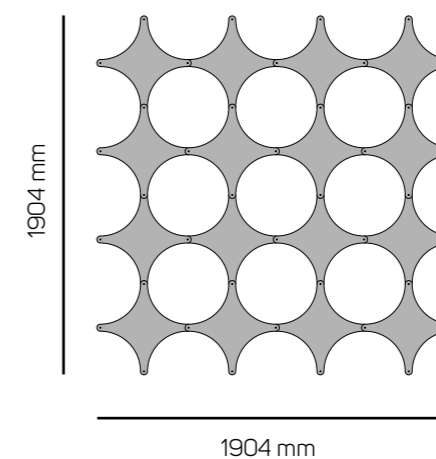

Benodigdheden:  
16x connector 5mm  
24x connector 10mm  
Ophangstelsysteem niet meeberekend

Opstelling 3 Cross  
Bestaande uit 15 onderdelen

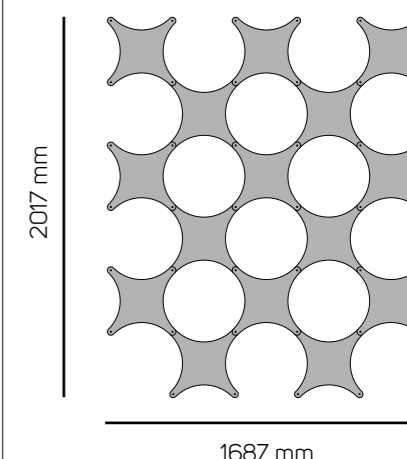

Benodigdheden:  
20x connector 5mm  
20x connector 10mm  
Ophangstelsysteem niet meeberekend

# Coral - Leaf 2D

Dividers



## Technische specificaties

### Materiaal:

Single color PET Felt

### Akoestiek:

aw=0,45

### Montage:

Hangend aan plafond

Bevestigd aan wand met afstandhouders

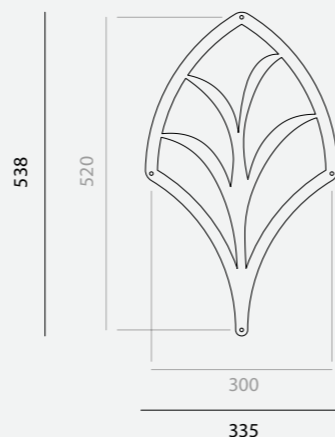

Prijs per 21 stuks: € 489

### Ophangsystemen:

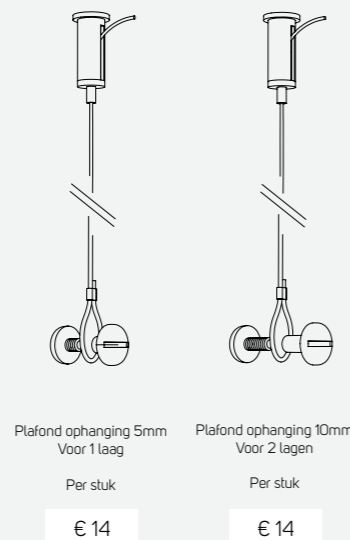
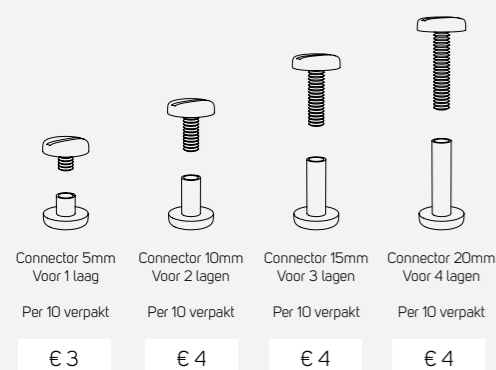

## Opties:

Opstelling 1 Leaf 2D  
Bestaande uit 21 onderdelen

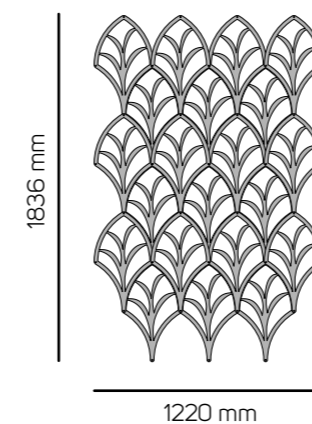

Benodigheden:

13x connector 5mm  
2x connector 10mm  
9x connector 15mm  
10x connector 20mm

Ophangstelsysteem niet meeberekend

Opstelling 2 Leaf 2D  
Bestaande uit 20 onderdelen

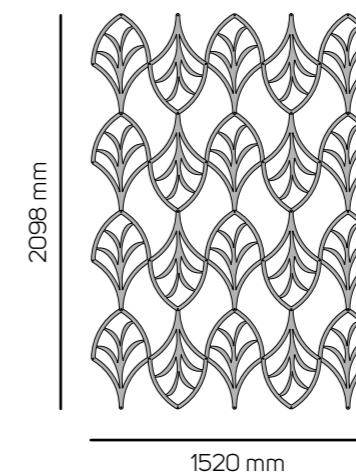

Benodigheden:

18x connector 5mm  
31x connector 10mm

Ophangstelsysteem niet meeberekend

Opstelling 3 Leaf 2D  
Bestaande uit 6 onderdelen

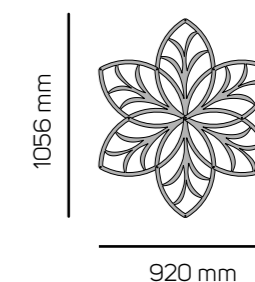

Benodigheden:

6x connector 5mm  
6x connector 10mm  
1x connector 20mm

Ophangstelsysteem niet meeberekend

Opstelling 4 Leaf 2D  
Bestaande uit 21 onderdelen

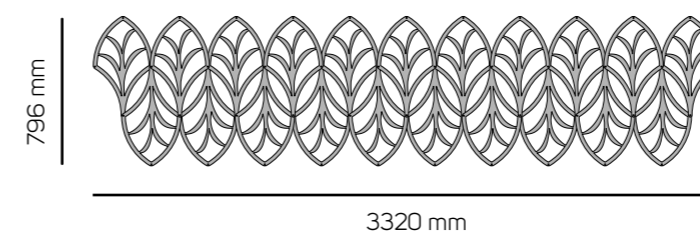

Benodigheden:

23x connector 5mm  
2x connector 10mm  
19x connector 15mm

Ophangstelsysteem niet meeberekend

Opstelling 5 Leaf 2D  
Bestaande uit 18 onderdelen

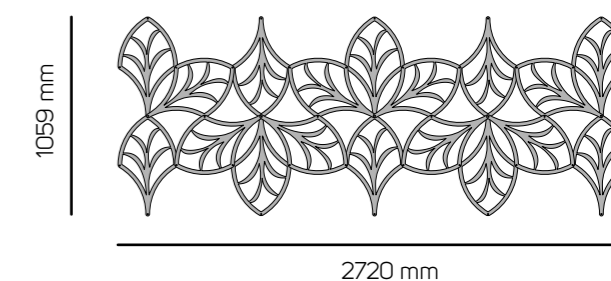

Benodigheden:

14x connector 5mm  
20x connector 10mm  
2x connector 15mm  
3x connector 20mm

Ophangstelsysteem niet meeberekend



# Coral - Leaf 3D

Dividers



## Technische specificaties

### Materiaal:

Single color PET Felt

### Akoestiek:

aw=0,45

### Montage:

Hangend aan plafond

Bevestigd aan wand met afstandhouders

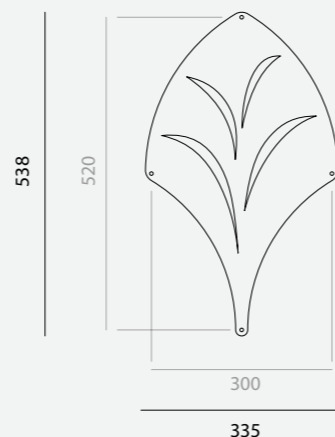

Prijs per 21 stuks: € 489

### Ophangsystemen:

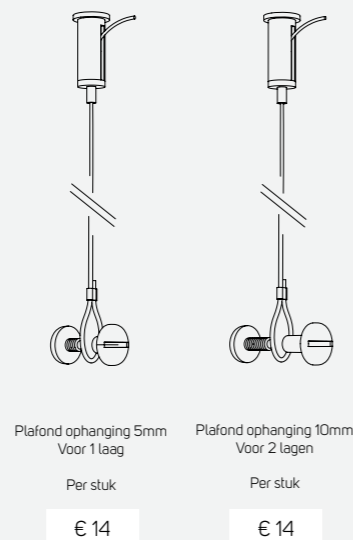
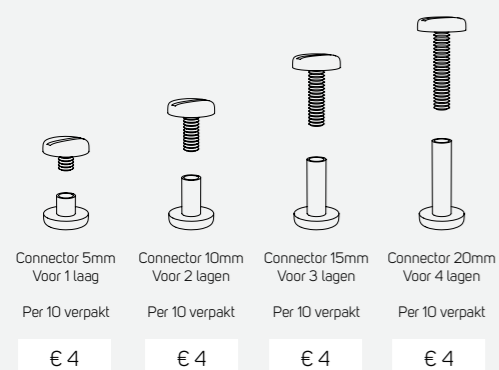

## Opties:

Opstelling 1 Leaf 3D  
Bestaande uit 21 onderdelen

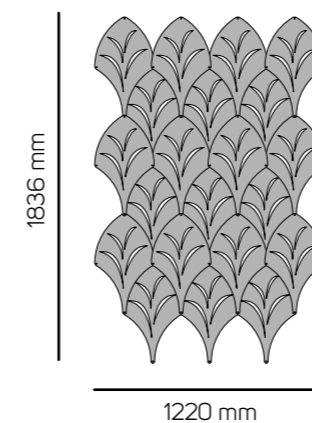

Benodigheden:

13x connector 5mm  
2x connector 10mm  
9x connector 15mm  
10x connector 20mm

Ophangstelsysteem niet meeberekend

Opstelling 2 Leaf 3D  
Bestaande uit 20 onderdelen

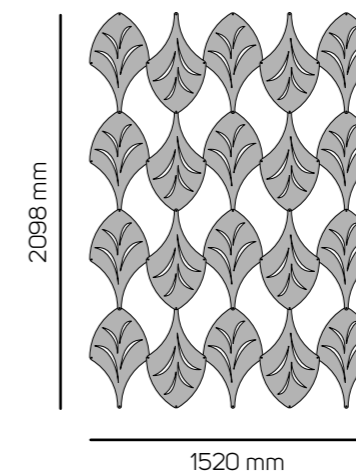

Benodigheden:

18x connector 5mm  
31x connector 10mm

Ophangstelsysteem niet meeberekend

Opstelling 3 Leaf 3D  
Bestaande uit 6 onderdelen

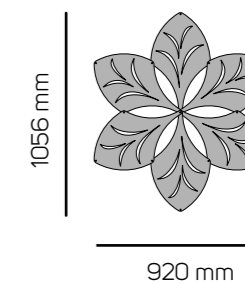

Benodigheden:

6x connector 5mm  
6x connector 10mm  
1x connector 20mm

Ophangstelsysteem niet meeberekend

Opstelling 4 Leaf 3D  
Bestaande uit 21 onderdelen

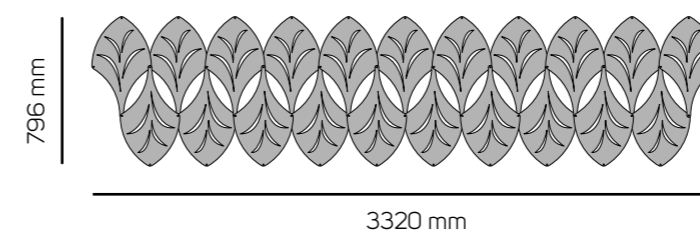

Benodigheden:

23x connector 5mm  
2x connector 10mm  
19x connector 15mm

Ophangstelsysteem niet meeberekend

Opstelling 5 Leaf 3D  
Bestaande uit 18 onderdelen

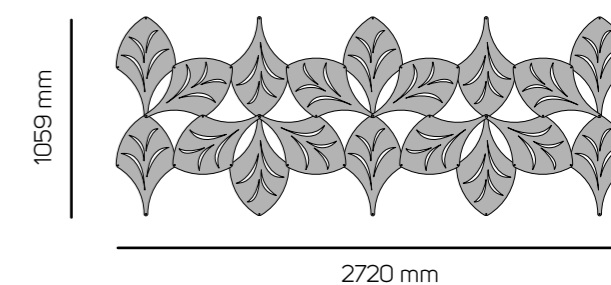

Benodigheden:

14x connector 5mm  
20x connector 10mm  
2x connector 15mm  
3x connector 20mm

Ophangstelsysteem niet meeberekend



## Technische specificaties

### Materiaal:

Doek Full color print of 39 kleuren PET Felt  
Akoestische wol  
Aluminium

### Kader:

50mm aluminium kader met rechte hoeken.  
Poedercoating ral 9010 wit, 9006 grijs, 9011 zwart

### Akoestiek:

aw=0,95

### Bevestiging:

- Vrijstaand op voetplaten
- Verrijdbaar op voetplaten met wielen
- Hangend aan plafond (set E of F).

### Patronen:

Panelen v.v. van patronen zie pagina 8.

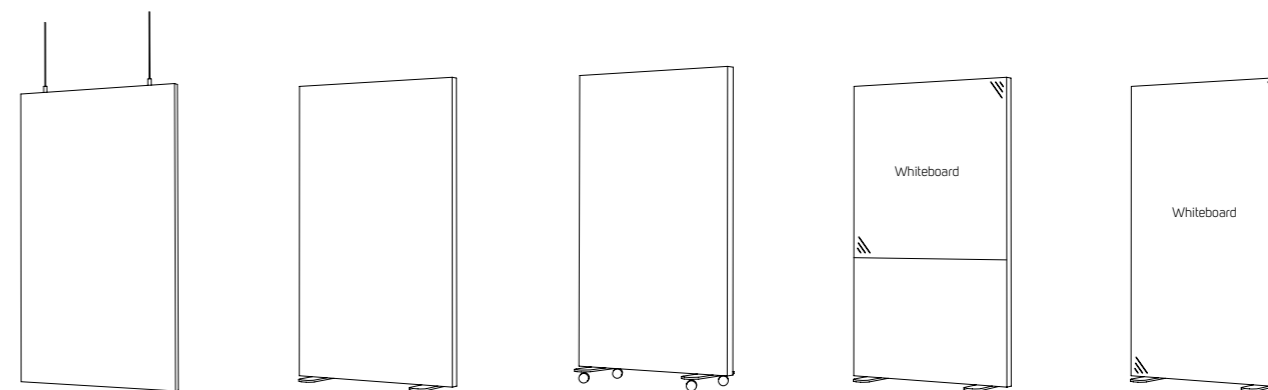
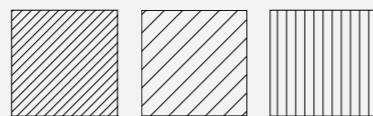
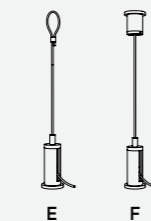

Hangend met spanners

Splitt op voetplaten

Splitt op wielen

Boven whiteboard,  
onder PET Felt  
(altijd uitgevoerd met PET Felt)

Volledig whiteboard  
(altijd uitgevoerd met PET Felt)

\* whiteboard = 1180x1180mm

\*\* hoogmaat van voetplaten (= 10 mm) dient opgeteld te worden bij de maat van het Splitt paneel zoals in het prijsoverzicht is vermeld

\*\*\* hoogmaat van voetplaten met wielen (= 80 mm) dient opgeteld te worden bij de maat van het Splitt paneel zoals in het prijsoverzicht is vermeld

### Stof Full color print

Afmetingen	Prijs €
Splitt stof FC Print 1200x1600x50	€ 800
Splitt stof FC Print 1200x1800x50	€ 867
Splitt stof FC Print 1200x2000x50	€ 935
Splitt stof FC Print 1400x1600x50	€ 884
Splitt stof FC Print 1400x1800x50	€ 955
Splitt stof FC Print 1400x2000x50	€ 1.029
Splitt stof FC Print 1600x1600x50	€ 964
Splitt stof FC Print 1600x1800x50	€ 1.045
Splitt stof FC Print 1600x2000x50	€ 1.127

**Maatwerk:** Splitt wordt 'custom-made' op maat gemaakt, prijzen maatwerk op aanvraag.

### PET Felt (bxh)

Afmetingen	Prijs €
Splitt PET Felt 1200x1600x50	€ 924
Splitt PET Felt 1200x1800x50	€ 960
Splitt PET Felt 1200x2000x50	€ 998

**Patronen:** meerprijs patroon per paneel

€ 82

### Splitt met whiteboard

Afmetingen	Prijs €
Boven whiteboard (emaille) enkelzijdig*	1185x1800 € 1.378
Boven whiteboard (emaille) dubbelzijdig*	1185x1800 € 2.051
Volledig whiteboard (emaille) enkelzijdig	1185x1800 € 1.689
Volledig whiteboard (emaille) dubbelzijdig	1185x1800 € 2.605

### Montage

Voetplaten** (2 stuks)	€ 173
Voetplaten met wielen*** (2 stuks)	€ 444
Ophangset E (2 stuks)	€ 48
Ophangset F (2 stuks)	€ 55

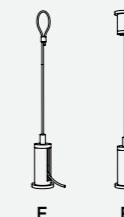

# Shield

Dividers



## Technische specificaties

**Materiaal:**  
Single color PET Felt  
Vulling met akoestische wol

**Akoestiek:**  
aw=0,75

**Montage:**  
Geklemd op het bureaublad

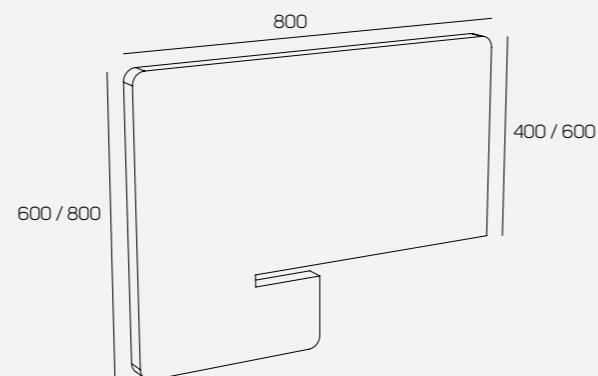

800x600 (400 boven het blad) x 40 mm  
800x800 (600 boven het blad) x 40 mm

Prijs per stuk:  
€ 255  
€ 300

# Fold

Dividers



## Technische specificaties

**Materiaal:**  
Single color PET Felt

**Akoestiek:**  
aw=0,45

**Opties:**  
Verstelbaar in drie standen

### Prijzen:

Afmetingen:  
750x550 mm

Prijs per stuk:  
€ 218

**Exclusief:**

- Pennenbakje € 25
- Plantenbakje € 20

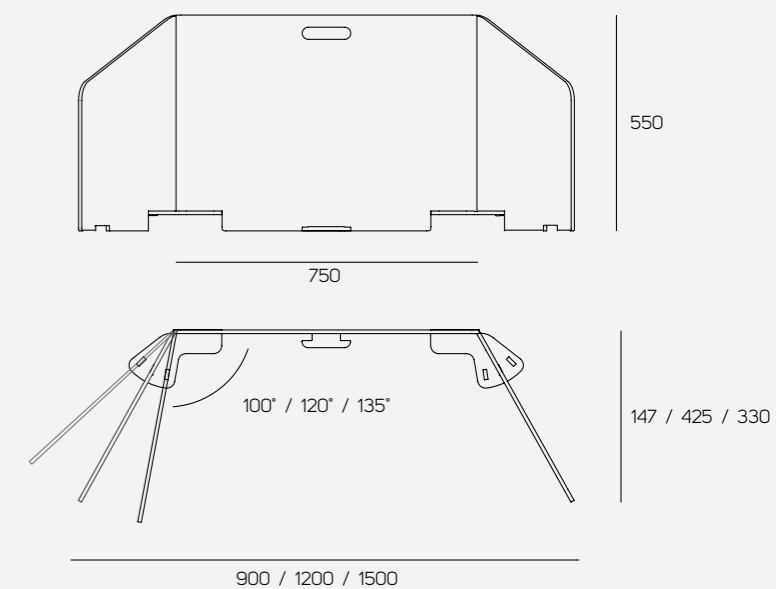

# Desk Dividers



## Technische specificaties

### Materiaal:

Aluminium kader 50 mm  
Single color PET Felt of gestoffeerd  
Akoestische wol

### Kader:

50 mm aluminium kader met rechte hoeken.  
Poedercoating ral 9010 wit, 9006 grijs, 9011 zwart \*\*

### Akoestiek:

aw=0,95

### Montage:

D.m.v. bladklemmen of op T-poten

### Patronen:

Panelen v.v. van patronen zie pagina 8.



\* custom made afmetingen zijn mogelijk op aanvraag, neem hiervoor contact met ons op  
\*\* andere kleuren kader zijn mogelijk op aanvraag, neem hiervoor contact met ons op

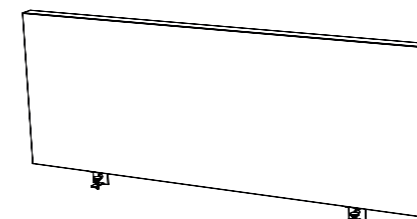

Desk met bladklemmen onderzijde.

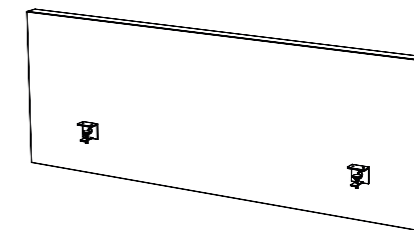

Desk met bladklemmen voorzijde.

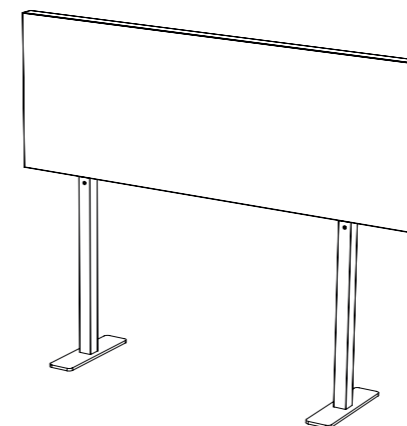

Desk op T-poten onderzijde.

	Afmetingen:	Prijzen:
Desk PET Felt	1200 x 600 (bxh)	€ 467
Desk PET Felt	1400 x 600 (bxh)	€ 585
Desk PET Felt	1600 x 600 (bxh)	€ 615
Desk PET Felt	1800 x 600 (bxh)	€ 635

Desk PET Felt	1200 x 800 (bxh)	€ 596
Desk PET Felt	1400 x 800 (bxh)	€ 809
Desk PET Felt	1600 x 800 (bxh)	€ 835
Desk PET Felt	1800 x 800 (bxh)	€ 873

**Patronen:** meerprijs patroon per paneel € 82

Desk Stof	1200 x 600 (bxh)	€ 482
Desk Stof	1400 x 600 (bxh)	€ 518
Desk Stof	1600 x 600 (bxh)	€ 555
Desk Stof	1800 x 600 (bxh)	€ 600

Desk Stof	1200 x 800 (bxh)	€ 545
Desk Stof	1400 x 800 (bxh)	€ 600
Desk Stof	1600 x 800 (bxh)	€ 658
Desk Stof	1800 x 800 (bxh)	€ 705

### Montage:

Set bladklemmen		€ 80
Set T-poten	h= 600	€ 313

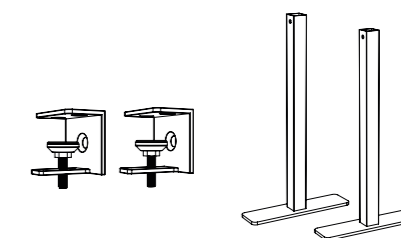

# Call

Dividers

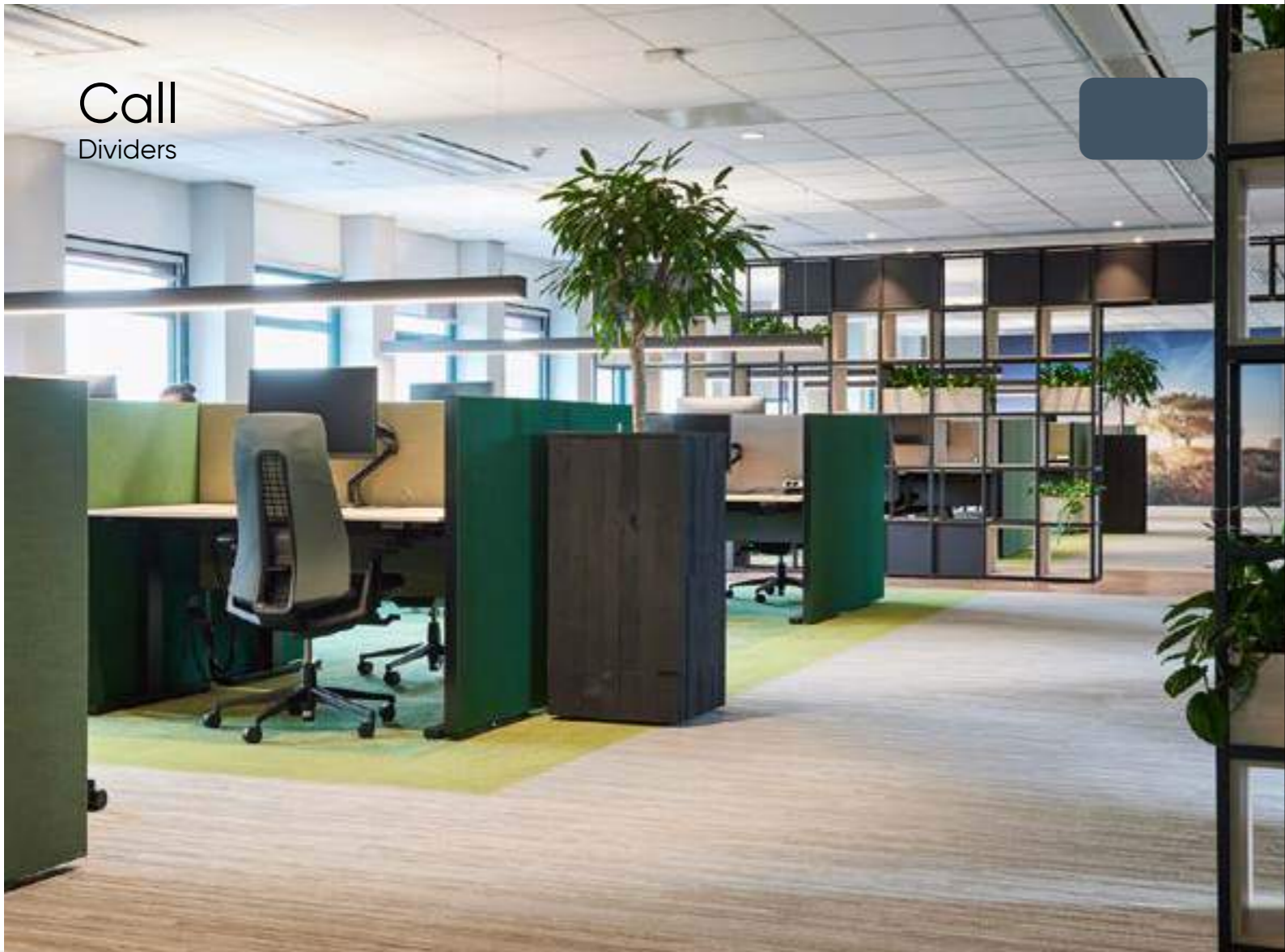

## Technische specificaties

### Materiaal:

Aluminium kader 50 mm  
Single color PET Felt of gestoffeerd  
Akoestische wol

### Kader:

50 mm aluminium kader met rechte hoeken.  
Poedercoating ral 9010 wit, 9006 grijs, 9011 zwart

### Akoestiek:

aw=0,95

### Bevestiging:

Vrijstaand op stelvoeten of op T-poten

### Patronen:

Panelen v.v. van patronen zie pagina 8.

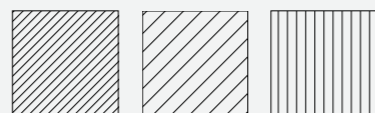

### Exclusief:

Kabeldoorvoer: rond 80mm (wit, grijs of zwart) € 21 p/s

## L-opstelling voor enkele werkplek (gesloten)

Breedte:	Hoogte:	Diepte:	Stof:	PET Felt:
1500	1200	875	€ 1.402	€ 1.747
1500	1400	875	€ 1.529	€ 1.922
1500	1600	875	€ 1.656	€ 2.100
1700	1200	875	€ 1.467	€ 1.838
1700	1400	875	€ 1.602	€ 2.027
1700	1600	875	€ 1.738	€ 2.216
1900	1200	875	€ 1.533	€ 1.927
1900	1400	875	€ 1.678	€ 2.129
1900	1600	875	€ 1.816	€ 2.329

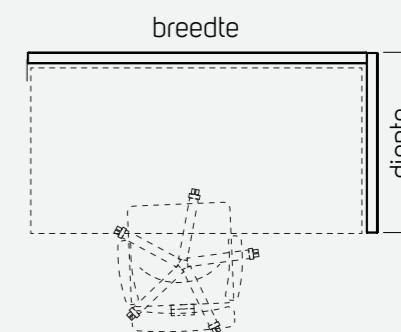
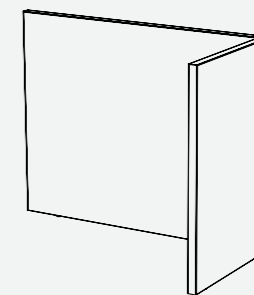

**Patronen:** meerprijs patroon per opstelling € 164

**Maatwerk:** Call wordt 'custom-made' gemaakt, prijzen hiervoor op aanvraag.

## U-opstelling voor enkele werkplek (gesloten)

Breedte:	Hoogte:	Diepte:	Stof:	PET Felt:
1550	1200	875	€ 1.976	€ 2.453
1550	1400	875	€ 2.155	€ 2.702
1550	1600	875	€ 2.336	€ 2.949
1750	1200	875	€ 2.042	€ 2.544
1750	1400	875	€ 2.229	€ 2.804
1750	1600	875	€ 2.416	€ 3.064
1950	1200	875	€ 2.107	€ 2.636
1950	1400	875	€ 2.302	€ 2.907
1950	1600	875	€ 2.500	€ 3.178

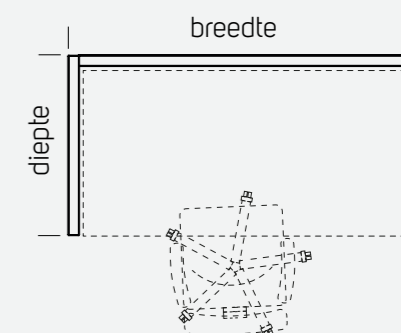
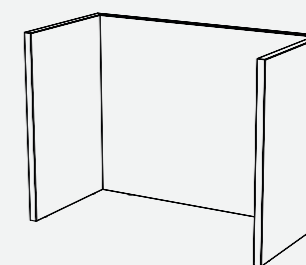

**Patronen:** meerprijs patroon per opstelling € 245

**Maatwerk:** Call wordt 'custom-made' gemaakt, prijzen hiervoor op aanvraag.

### H-opstelling voor dubbele werkplek (open)

Breedte:	Hoogte:	Diepte:	Stof	PET Felt:
1550	1200	1700	€ 2.315	€ 2.915
1550	1400	1700	€ 2.484	€ 3.151
1550	1600	1700	€ 2.651	€ 3.391
1750	1200	1700	€ 2.356	€ 2.969
1750	1400	1700	€ 2.527	€ 3.209
1750	1600	1700	€ 2.695	€ 3.447
1950	1200	1700	€ 2.400	€ 3.025
1950	1400	1700	€ 2.571	€ 3.264
1950	1600	1700	€ 2.736	€ 3.505

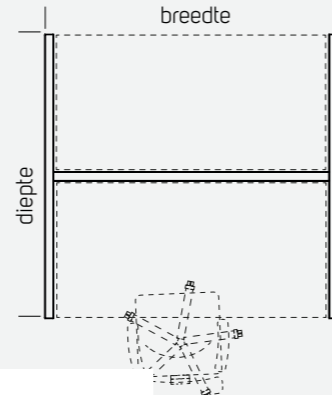
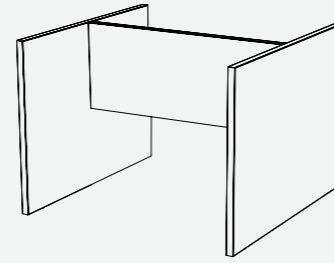

**Patronen:** meerprijs patroon per opstelling € 245

**Maatwerk:** Call wordt 'custom-made' gemaakt, prijzen hiervoor op aanvraag.

Hoogte tot 1400mm > tussenscherm = 650mm hoog  
Hoogte vanaf 1400mm > tussenscherm = 800mm hoog

### Topstelling op T-poot voor dubbele werkplek (open)

Breedte:	Hoogte:	Diepte:	Stof:	PET Felt:
1500	1200	1700	€ 1.600	€ 1.973
1500	1400	1700	€ 1.684	€ 2.089
1500	1600	1700	€ 1.771	€ 2.211
1700	1200	1700	€ 1.640	€ 2.027
1700	1400	1700	€ 1.727	€ 2.149
1700	1600	1700	€ 1.815	€ 2.267
1900	1200	1700	€ 1.685	€ 2.085
1900	1400	1700	€ 1.771	€ 2.205
1900	1600	1700	€ 1.858	€ 2.324

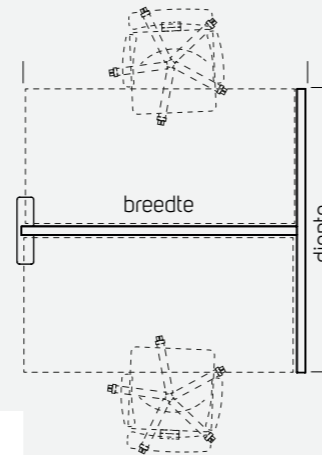
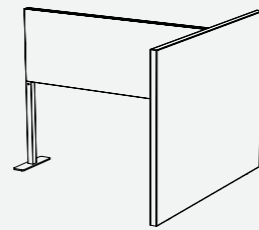

**Patronen:** meerprijs patroon per opstelling € 164

**Maatwerk:** Call wordt 'custom-made' gemaakt, prijzen hiervoor op aanvraag.

Hoogte tot 1400mm > tussenscherm = 650mm hoog  
Hoogte vanaf 1400mm > tussenscherm = 800mm hoog

### Kruis-opstelling voor 4 werkplekken (open)

Breedte:	Hoogte:	Diepte:	Stof:	PET Felt:
2950	1200	1700	€ 2.320	€ 2.820
2950	1400	1700	€ 2.405	€ 2.940
2950	1600	1700	€ 2.489	€ 3.062
3350	1200	1700	€ 2.405	€ 2.935
3350	1400	1700	€ 2.489	€ 3.051
3350	1600	1700	€ 2.573	€ 3.173
3750	1200	1700	€ 2.489	€ 3.045
3750	1400	1700	€ 2.573	€ 3.164
3750	1600	1700	€ 2.662	€ 3.285

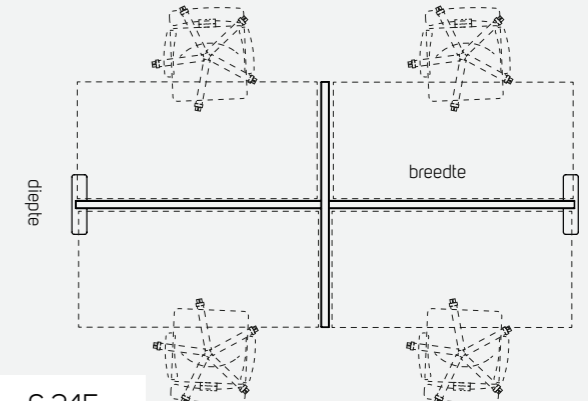
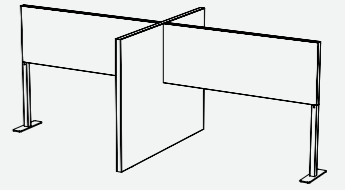

**Patronen:** meerprijs patroon per opstelling € 245

**Maatwerk:** Call wordt 'custom-made' gemaakt, prijzen hiervoor op aanvraag.

Hoogte tot 1400mm > tussenscherm = 650mm hoog  
Hoogte vanaf 1400mm > tussenscherm = 800mm hoog

# Halo

Verlichting



## Technische specificaties

**Materiaal:**  
Single color PET Felt  
Standaard geleverd met strijkijzersnoer zwart 1,5m

**Akoestiek:**  
aw=0,45

**Bevestiging:**  
Staaldraden aan plafond met metalen griplocks  
Inclusief plafondbakje (standaard geleverd in zwart)  
220-240V, Geïntegreerd LED

### Technische gegevens:

**Halo 700:** 17 W, 1850 Lm, 109lm/W,  
CCT 3000 K (2700 K of 4000 K op aanvraag),

**Halo 1000:** 36 W, 3280 Lm, 91lm/W,  
CCT 3000 K (2700 K of 4000 K op aanvraag)

**Halo 1400:** 64 W, 6870 Lm, 107lm/W,  
CCT 3000 K (4000 K op aanvraag),

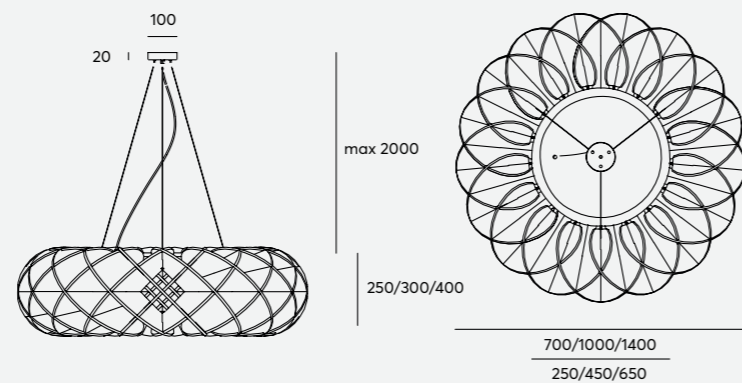

### Verlichtingsmodel

Halo Light 700 3000K Fase afsnijding	€ 989
Halo Light 700 3000K DALI	€ 1.096

Halo Light 1000 3000K Fase afsnijding	€ 1.495
Halo Light 1000 3000K DALI	€ 1.620

Halo Light 1400 3000K DALI	€ 2.362
----------------------------	---------

### Ook verkrijgbaar als akoestisch model

Halo Acoustic 700	€ 544
Halo Acoustic 1000	€ 751
Halo Acoustic 1400	€ 1.211

# Toad

Verlichting



## Technische specificaties

**Materiaal:**  
Dual color PET Felt (binnenzijde keuze uit: Bisque, Fog Grey, Cool Grey, Ghost White)  
Standaard geleverd met strijkijzersnoer zwart 1,5m

**Akoestiek:**  
aw=0,45

**Bevestiging:**  
Staaldraden aan plafond met metalen griplocks  
Inclusief plafondbakje (standaard geleverd in zwart)  
220-240V, Geïntegreerd LED

### Technische gegevens:

**Toad 750:** 17 W, 1850 Lm, 109lm/W,  
CCT 3000 K (2700 K of 4000 K op aanvraag),

**Toad 1000:** 36 W, 3560 Lm, 91lm/W ,  
CCT 3000 K (2700 K of 4000 K op aanvraag),

**Toad 1500:** 64 W, 6870 Lm, 107lm/W,  
CCT 3000 K (4000 K op aanvraag),

**Toad 1750 long:** 34 W, 4140 Lm, 122lm/W,  
CCT 3000 K (4000 K op aanvraag)

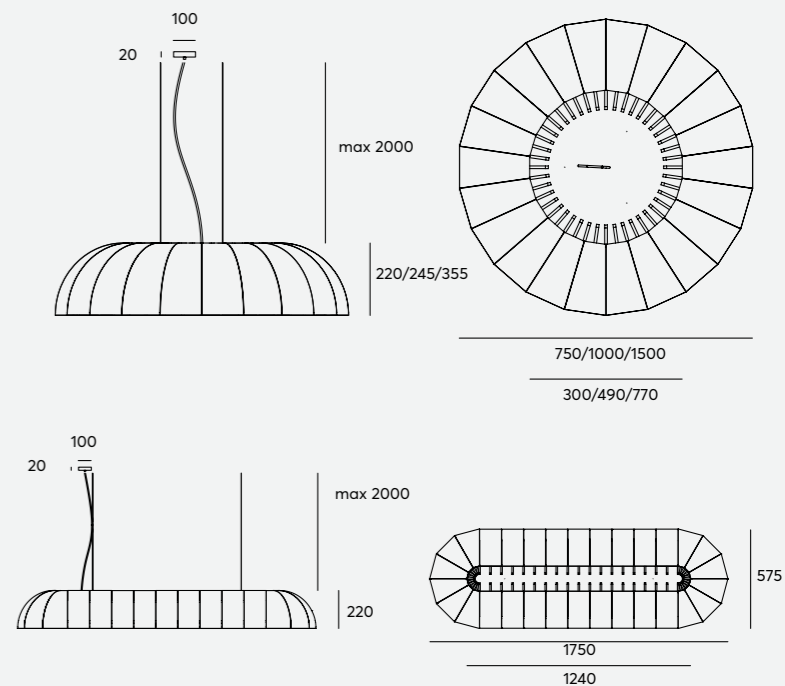

### Verlichtingsmodel

Toad Light 750 3000K Fase afsnijding	€ 1.189
Toad Light 750 3000K DALI	€ 1.296

Toad Light 1000 3000K Fase afsnijding	€ 1.591
Toad Light 1000 3000K DALI	€ 1.716

Toad Light 1500 3000K DALI	€ 2.938
----------------------------	---------

Toad Light 1750 long 3000K niet dimbaar	€ 1.595
Toad Light 1750 long 3000K DALI	€ 1.744

# Float

Verlichting



## Technische specificaties

**Materiaal:**  
Single color PET Felt (kap altijd in Charcoal)  
Standaard geleverd met strijkijzersnoer zwart 1,5m

**Akoestiek:**  
aw=0,45

**Bevestiging:**  
Inclusief plafondbakje (zwart)  
Staalkabels aan griplocks

**Technische gegevens:**  
**Downlight 800:** 17W, 1870 Lm 110lm/W  
**Downlight 1200:** 33 W, 3620 Lm 110lm/W  
**Ringlight 800:** 20W, 2200Lm  
**Ringlight 1200:** 35W, 3950Lm  
**Uplight 800 & 1200:** 17W, 1870 Lm 110lm/W

**Alle modellen:** CCT: 3000K (2700K of 4000K op aanvraag),

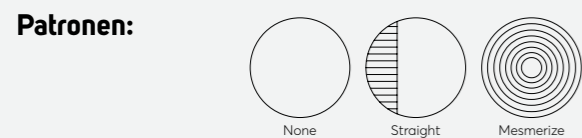

NB: Bij een downlight en ringlight kunt u kiezen voor een uplight als add-on

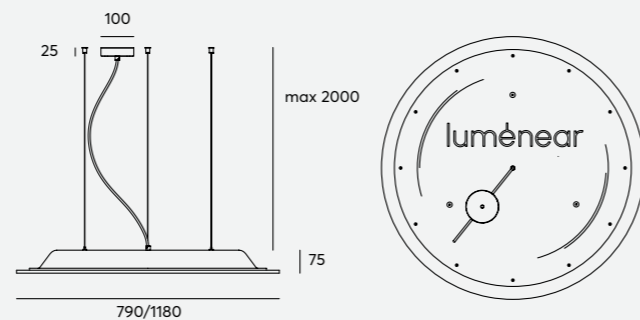

### Float Light:

Float Downlight 800,	3000K, Fase afsnijding	€ 544
Float Downlight 800,	3000K, DALI	€ 602
Float Downlight 1200,	3000K, Fase afsnijding	€ 920
Float Downlight 1200,	3000K, DALI	€ 991
Float Ringlight 800,	3000K, Fase afsnijding	€ 1.015
Float Ringlight 1200,	3000K, Fase afsnijding	€ 1.427
Float Uplight 800,	3000K, Fase afsnijding	€ 548
Float Uplight 800,	3000K, DALI	€ 636
Float Uplight 1200,	3000K, Fase afsnijding	€ 935
Float Uplight 1200,	3000K, DALI	€ 1.005

### Ook verkrijgbaar als akoestisch model

	600:	800:	1200:
Akoestisch	€ 240	€ 298	€ 471

# Sliced

Verlichting



## Technische specificaties

**Materiaal:**  
PET Felt  
Greyfade, Bluefade of keuze uit 39 kleuren  
Standaard geleverd met strijkijzersnoer zwart 1,5m

**Akoestiek:**  
aw=0,45

**Bevestiging:**  
Inclusief plafondbakje (standaard geleverd in zwart)  
E27 220-240V

### Technische gegevens:

**Sliced E27** :excl. lichtbron  
(advies: LED Globe 125 6W)

**Sliced LED** : 17 W, 1850 Lm 109lm/W,  
CCT : 3000 K  
(2700 K of 4000 K op aanvraag)  
Dimbaar : Fase afsnijding of DALI.  
(Dali op aanvraag)

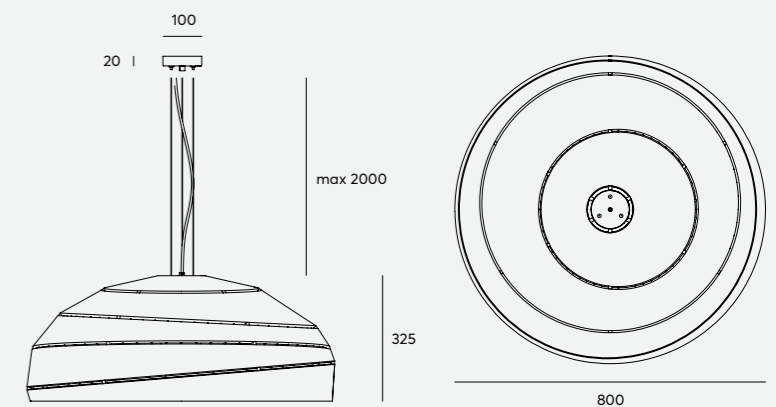

### Sliced met Led paneel

Sliced Ø800x325, 3000K Fase afsnijding	€ 958
Sliced Ø800x325, 3000K DALI	€ 1.065

### Sliced met E27 fitting

Sliced Ø 800x325, E27 excl lichtbron	€ 618
--------------------------------------	-------



# Column

Verlichting



# Line

Verlichting



## Technische specificaties

**Materiaal:**  
Single color PET Felt  
Standaard geleverd met elektrasnoer 1,5m

**Akoestiek:**  
aw=0,45

**Bevestiging:**  
Inclusief plafondbakje (standaard geleverd in zwart)  
Staalkabels met griplocks

**Technische specificaties:**  
Geïntegreerd LED  
Column 1600: 30W | 2350lm  
Column 2000: 38W | 2940lm  
CCT: 3000K (2700K of 4000K op aanvraag)  
Standaard niet dimbaar, Dali op aanvraag

### Column Light:

Column light 1600, 3000K, niet dimbaar	€ 1.242
Column light 1600, 3000K, DALI	€ 1.349
Column light 2000, 3000K, niet dimbaar	€ 1.322
Column light 2000, 3000K, DALI	€ 1.429

### Column Acoustic:

Column acoustic 1600	€ 539
Column acoustic 2000	€ 589

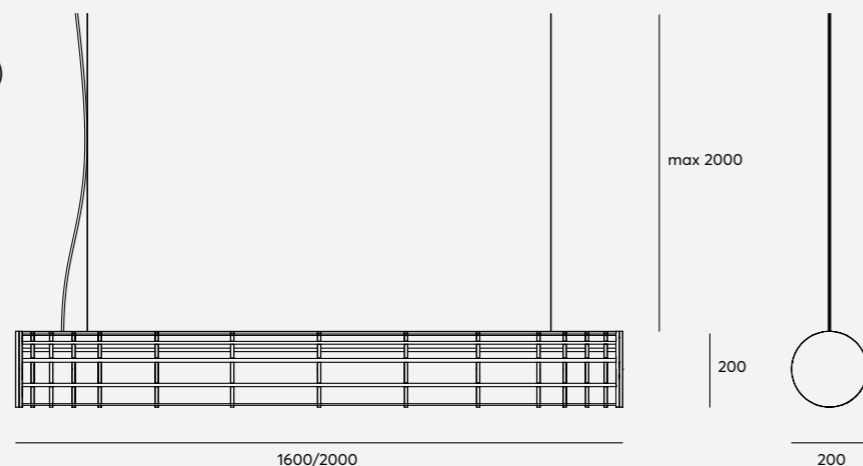

luménear

## Technische specificaties

**Materiaal:**  
Single color PET Felt, Binnenwerk altijd in zwart  
Standaard geleverd met zwart snoer 1,5m

**Akoestiek:**  
aw=0,45

**Bevestiging:**  
Inclusief plafondbakje (standaard geleverd in zwart)  
Staalkabels met griplocks

**Technische specificaties:**  
Geïntegreerd LED  
Line single: 34W, 4140Lumen  
Line double: 68W, 8280Lumen  
CCT: 3000K (4000K op aanvraag)  
Standaard niet dimbaar, Dali op aanvraag

### Line Light:

Line light 1290x200, 3000K, niet dimbaar	€ 996
Line light 1290x200, 3000K, DALI	€ 1.145
Line light 1290x300, 3000K, niet dimbaar	€ 1.033
Line light 1290x300, 3000K, DALI	€ 1.182
Line light 1290x400, 3000K, niet dimbaar	€ 1.069
Line light 1290x400, 3000K, DALI	€ 1.218

Line light 2520x200, 3000K, niet dimbaar	€ 1.785
Line light 2520x200, 3000K, DALI	€ 2.084
Line light 2520x300, 3000K, niet dimbaar	€ 1.822
Line light 2520x300, 3000K, DALI	€ 2.120
Line light 2520x400, 3000K, niet dimbaar	€ 1.858
Line light 2520x400, 3000K, DALI	€ 2.156

### Line Acoustic:

Line acoustic 1290x200	€ 336
Line acoustic 1290x300	€ 464
Line acoustic 1290x400	€ 600
Line acoustic 2520x200	€ 487
Line acoustic 2520x300	€ 705
Line acoustic 2520x400	€ 731

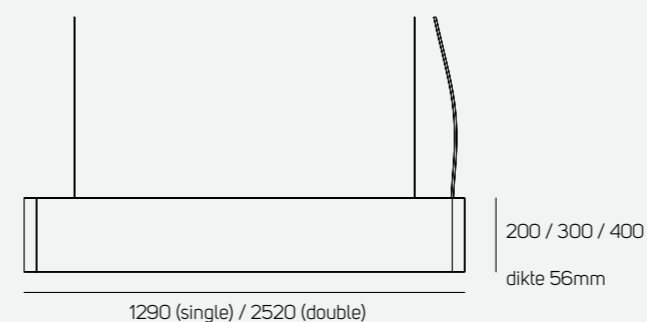

luménear

# Cloud

Verlichting



## Technische specificaties

**Materiaal:**  
Single color PET Felt  
Standaard geleverd met zwart gestoffeerd snoer 1,5m

**Akoestiek:**  
aw=0,45

**Bevestiging:**  
Inclusief plafondbakje (standaard geleverd in zwart)  
Staalkabels met griplocks

**Technische specificaties:**  
Geïntegreerde LED spots  
Cloud round: 9x 6W, 9x 400Lm  
Cloud oval: 10x 6W, 10x 400Lm

Standaard dimbaar

### Verlichtingsmodel:

Cloud light round	€ 1.138
Cloud light oval	€ 1.458
DALI Module	€ 149

### Akoestisch model:

Cloud acoustic round	€ 651
Cloud acoustic oval	€ 858

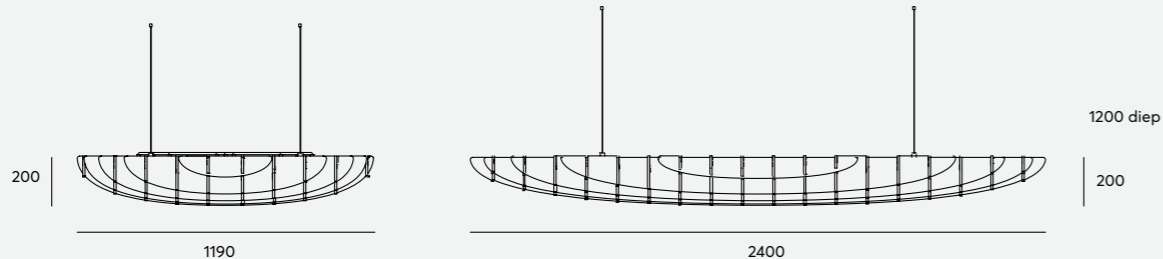

# Cone

Verlichting



## Technische specificaties

**Materiaal:**  
Dual color PET Felt (binnenzijde keuze uit: Bisque, Fog Grey, Cool Grey, Ghost White)  
Standaard geleverd met strijkijzersnoer zwart 1,5m

**Akoestiek:**  
aw=0,45

**Bevestiging:**  
Inclusief plafondbakje (standaard geleverd in zwart)  
Staalkabels aan griplocks  
Geïntegreerd LED

**Technische gegevens:**  
**Cone 750** 13W, 1370 Lm 105lm/W  
**Cone 1000** 17W, 1870 Lm 110lm/W

CCT: 3000K (2700K of 4000K op aanvraag),  
Dimbaar: d.m.v. fase afsnijding (Dali op aanvraag)

### Cone Light:

Cone light 750, 3000K, Fase afsnijding	€ 698
Cone light 750, 3000K, DALI	€ 759
Cone light 1000, 3000K, Fase afsnijding	€ 789
Cone light 1000, 3000K, DALI	€ 847

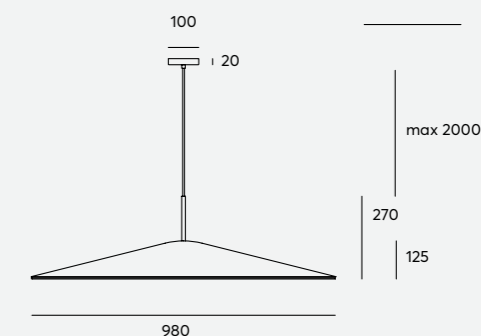
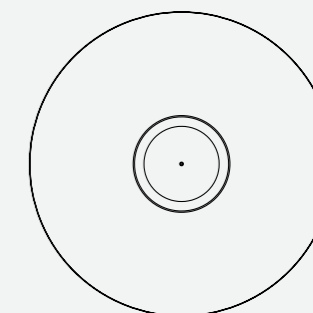



# Verlichting

Niet alleen het licht maar ook de vorm van een lamp is van invloed op de ervaring van een ruimte. Bij In-Zee ontwerpen we lampenkappen als toegevoegde waarde voor iedere ruimte. Van de entree tot vergaderzaal en van kantoor tot (bedrijfs)restaurant.

De akoestische lampen van In-Zee zijn gemaakt van duurzaam PET Felt. De basis van dit materiaal bestaat uit gerecyclede PET flessen. Onze collectie bestaat uit diverse standaard lampen en afmetingen verkrijgbaar in 39 kleuren.

## Cage Verlichting



### Technische specificaties

**Materiaal:**  
Single color PET Felt  
Standaard geleverd met strijkijzersnoer zwart 1,5m

**Akoestiek:**  
aw=0,45

**Bevestiging:**  
Inclusief plafondbakje (standaard geleverd in zwart)  
2x E27 220-240V  
Exclusief lichtbron (advies: LED Globe 125 10W)

Cage	Prijs €
Cage 1500	€ 449

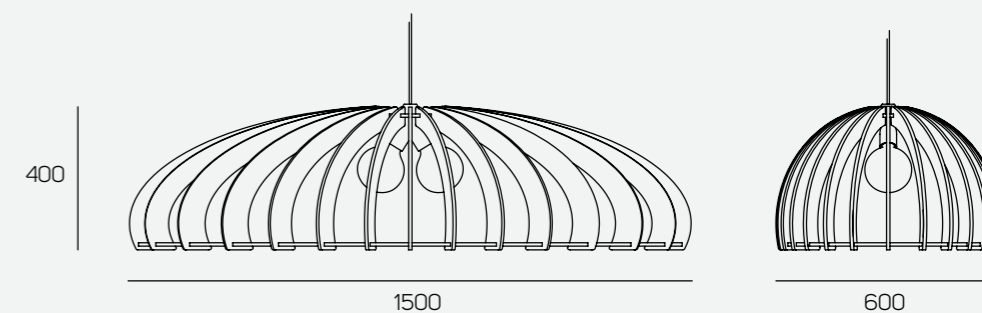

# Twist XL

Verlichting



## Technische specificaties

**Materiaal:**  
Dual color PET Felt  
Standaard geleverd met strijkijzersnoer zwart 1,5m

**Akoestiek:**  
aw=0,45

**Bevestiging:**  
Inclusief plafondbakje (standaard geleverd in zwart)

**Technische gegevens:**  
Spot 9W, 400Lm, CCT 3000K  
Dimbaar d.m.v. Fase Afsnijding

Twist XL	Prijs €
Twist XL Low 450x363	€ 438
Twist XL Mid 400x482	€ 438
Twist XL High 350x570	€ 438
DALI Module	€ 149

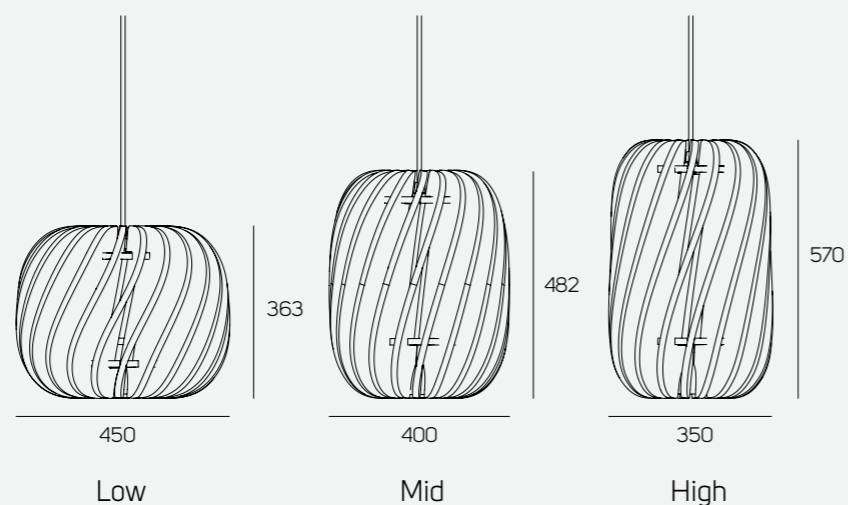

luménear

# Twist Floor

Verlichting



## Technische specificaties

**Materiaal:**  
Dual color PET Felt  
Standaard geleverd met strijkijzersnoer zwart 1,5m

**Akoestiek:**  
aw=0,45

**Bevestiging:**  
Inclusief vloerschakelaar (standaard in zwart)

**Technische gegevens:**  
Spot 30W, 3115Lm, CCT 3000K  
Dimbaar d.m.v. Fase Afsnijding  
DALI op aanvraag

Twist Floor Light	Prijs €
Twist XL Floor 1710x450	€ 1.647

Twist Floor Acoustic	Prijs €
Twist XL Floor 1710x450	€ 1.418

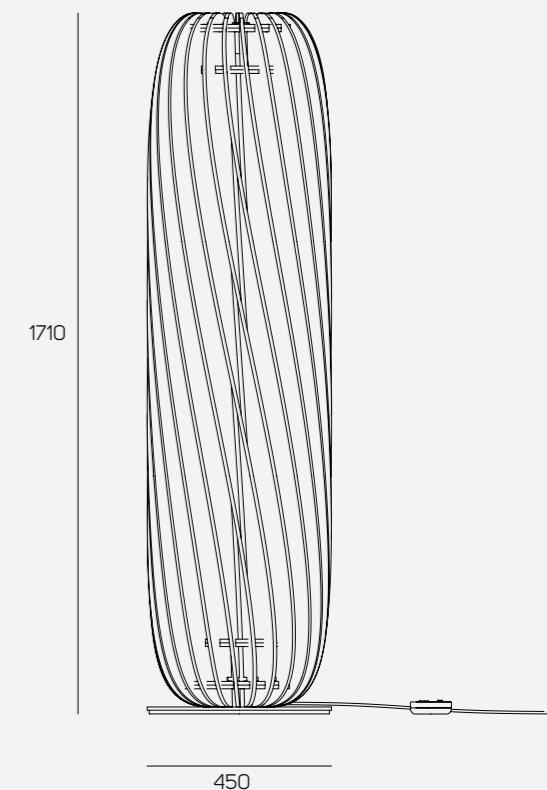

luménear

# Twist

Verlichting



## Technische specificaties

**Materiaal:**  
Dual color PET Felt  
Standaard geleverd met strijkijzersnoer zwart 1,5m

**Akoestiek:**  
aw=0,45

**Bevestiging:**  
Inclusief plafondbakje (standaard geleverd in zwart)

**Technische gegevens:**  
220-240V, Geïntegreerd LED  
Spot 6W, 400Lm, standaard 3000K  
(4000K op aanvraag)

Twist	Prijs €
Twist Low	€ 319
Twist Mid	€ 319
Twist High	€ 319
DALI Module	€ 149

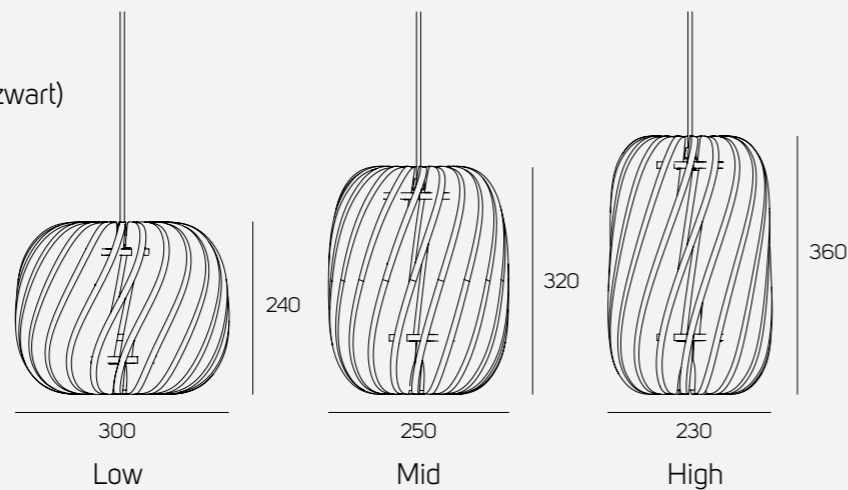

# Bloom

Verlichting



## Technische specificaties

**Materiaal:**  
Single color PET Felt  
Standaard geleverd met strijkijzersnoer zwart 1,5m

**Akoestiek:**  
aw=0,45

**Bevestiging:**  
Inclusief plafondbakje (standaard geleverd in zwart)  
E27 220-240V  
Exclusief lichtbron (advies: LED Globe 95 4W)

Bloom	Prijs €
Bloom Ø 660	€ 347

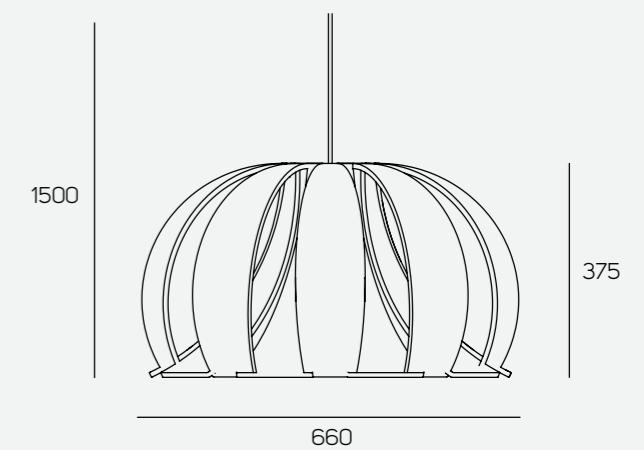

# Barrel

Verlichting

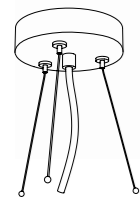

## Technische specificaties

**Materiaal:**  
Dual color PET Felt  
Standaard geleverd met strijkijzersnoer zwart 1,5m

**Akoestiek:**  
aw=0,45

**Bevestiging:**  
Inclusief plafondbakje (standaard geleverd in zwart)  
Staalkabels  
Geïntegreerd LED

### Technische gegevens:

**Low 700x700x300:** 36 W, 3280 Lm 91lm/W,  
CCT: 3000K (2700K of 4000K op aanvraag)  
Dimbaar: d.m.v. fase afsnijding (Dali op aanvraag)

**High 400x400x580:** 17 W, 1850 Lm 109lm/W,  
CCT: 3000K (2700K of 4000K op aanvraag)  
Dimbaar: d.m.v. fase afsnijding (Dali op aanvraag)

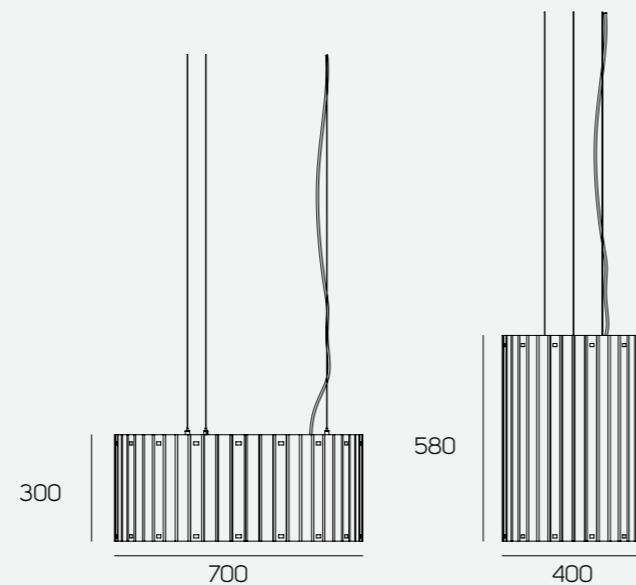

Barrel	Prijs €
Barrel Low 700	€ 1.127
Barrel High 400	€ 864

# Post

Verlichting



## Technische specificaties

**Materiaal:**  
Single color PET Felt  
Standaard geleverd met strijkijzersnoer zwart 1,5m

**Akoestiek:**  
aw=0,45

**Bevestiging:**  
Inclusief plafondbakje (standaard geleverd in zwart)  
Staalkabels  
1x Philips LED TL 220-240V eenmalig inclusief

### Technische gegevens:

**Post 1300:**  
LED Tube 12,5W, 2000Lumen, 830 (3000K), Niet dimbaar

**Post 1600:**  
LED Tube 18,2W, 2900Lumen, 830 (3000K), Niet dimbaar



Post	Prijs €
Post 1300	€ 442
Post 1600	€ 460

# Spott

Verlichting

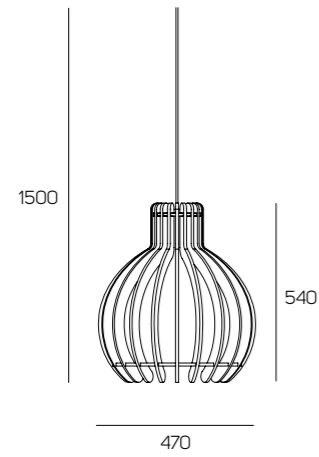

**Spott** **Prijs €**

Spott Ø 470 € 244

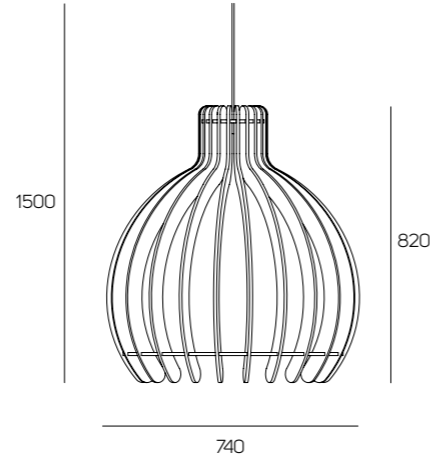

**Spott XL** **Prijs €**

Spott XL Ø 740 € 375

## Technische specificaties

**Materiaal:**  
Single color PET Felt  
Standaard geleverd met strijkijzersnoer zwart 1,5m

**Akoestiek:**  
aw=0,45

**Bevestiging:**  
Inclusief plafondbakje (standaard geleverd in zwart)  
E27 220-240V  
Exclusief lichtbron (advies: LED Globe 95 4W)

# Podge

Verlichting

**Podge** **Prijs €**

Podge Ø 730 € 300

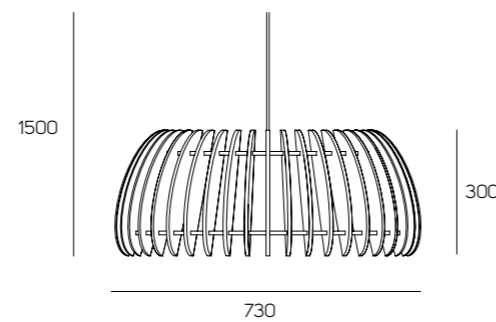

## Technische specificaties

**Materiaal:**  
Single color PET Felt  
Standaard geleverd met strijkijzersnoer zwart 1,5m

**Akoestiek:**  
aw=0,45

**Bevestiging:**  
Inclusief plafondbakje (standaard geleverd in zwart)  
E27 220-240V  
Exclusief lichtbron (advies: LED Globe 95 4W)

# Pyknic

Verlichting

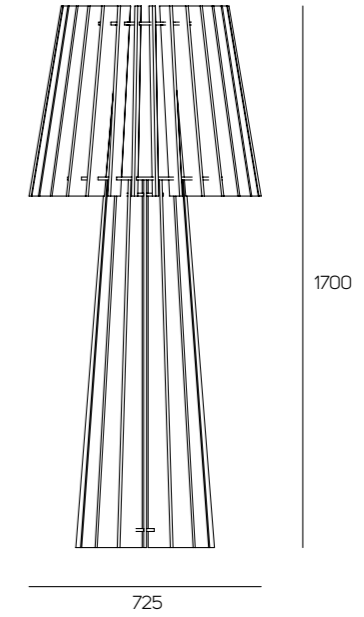

**Pyknic** **Prijs €**

Pyknic Ø 725x1700 € 751

## Technische specificaties

**Materiaal:**  
Single color PET Felt  
Standaard geleverd met strijkijzersnoer zwart 1,5m met vloerschakelaar

**Akoestiek:**  
aw=0,45

**Bevestiging:**  
E27 220-240V  
Exclusief lichtbron (advies: LED Globe 95 4W)

# Drop

Verlichting

**Drop** **Prijs €**

Drop Ø 450 € 318

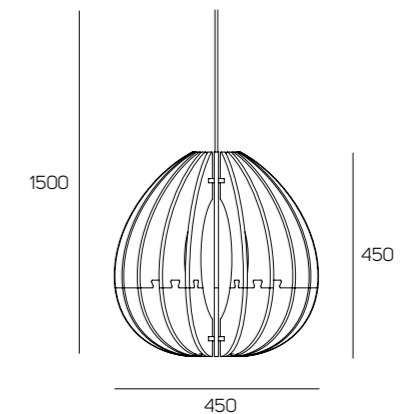

## Technische specificaties

**Materiaal:**  
Dual color PET Felt  
Standaard geleverd met strijkijzersnoer zwart 1,5m

**Akoestiek:**  
aw=0,45

**Bevestiging:**  
Inclusief plafondbakje (standaard geleverd in zwart)  
E27 220-240V Max. 10W  
Exclusief lichtbron (advies: LED Globe 95 4W)



# Edge

Verlichting



## Edge Akoestisch



Afmetingen: Ø 100, h=400 mm  
Prijs p/s: € 142

## Edge Plug



Afmetingen: Ø 100, h=400 mm  
Prijs p/s: € 160

- Incl. contrastekker en 3 aderig snoer

## Edge Spot



Afmetingen: Ø 100, h=400 mm  
Prijs p/s: € 178

- GU10 MR 11 fitting, bij levering eenmalig inclusief spot  
- Max 3,5W



## Technische specificaties

**Materiaal:**  
Dual color PET Felt  
Gemaakt van upcycled PET Felt  
Standaard geleverd met strijkijzersnoer zwart 1,5m

**Akoestiek:**  
aw=0,45

**Bevestiging:**  
Inclusief plafondbakje (standaard geleverd in zwart)  
220-240V

**Ontwerp:**  
Rik van Mierlo

# Arch

Verlichting



## Technische specificaties

**Materiaal:**  
Dual color PET Felt  
Standaard geleverd met strijkijzersnoer zwart 1,5m met (voet)schakelaar

**Akoestiek:**  
aw=0,45

**Bevestiging:**  
Arch Table: E27 220-240V  
exclusief lichtbron (advies: LED bulb 4W)  
Arch Floor: 2x GU10 Fitting (up & down)  
exclusief lichtbron (advies: 2x GU10 5W)

**Ontwerp:**  
Lisanne Meester

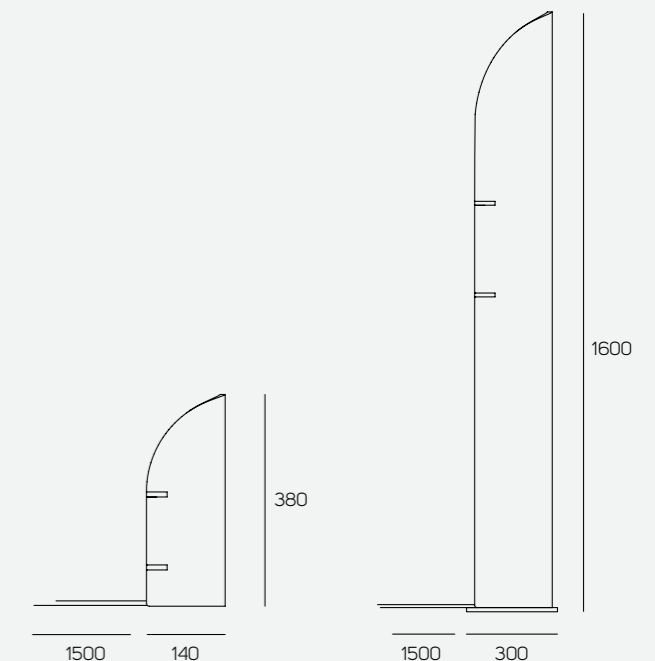

Arch		Prijs €
Arch table	140x120x380 mm	€ 133
Arch floor	300x250x1600 mm	€ 440



Lightbox  
Verlichting



## Technische specificaties

### Materiaal:

100 mm aluminium kader  
licht diffuus doek met full colour print

### Kader:

Aluminium kader met rechte hoeken.  
Poedercoating ral 9010 wit, 9006 grijs, 9011 zwart

### Verlichting:

d.m.v. dimbare LED spots 250lm x 2,8 watt  
192 watt transformator

### Montage:

Blind aan de muur

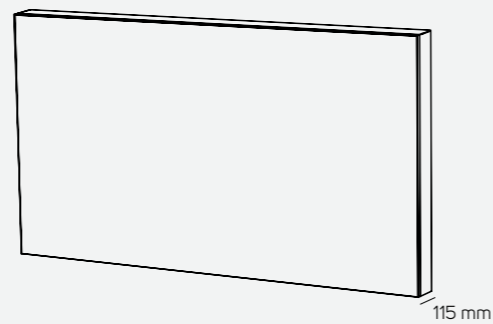







Prijs op aanvraag

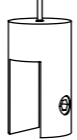

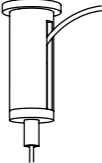
# Ophangsystemen t.b.v. producten

Netto inkoop prijzen exclusief 21% BTW

## Ophangsystemen > Losse onderdelen

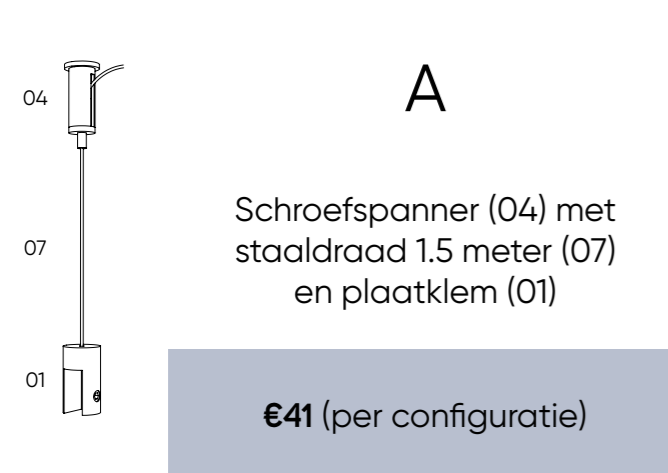
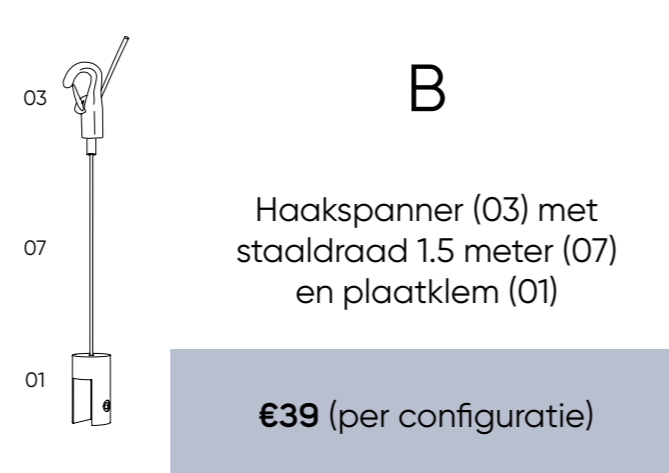
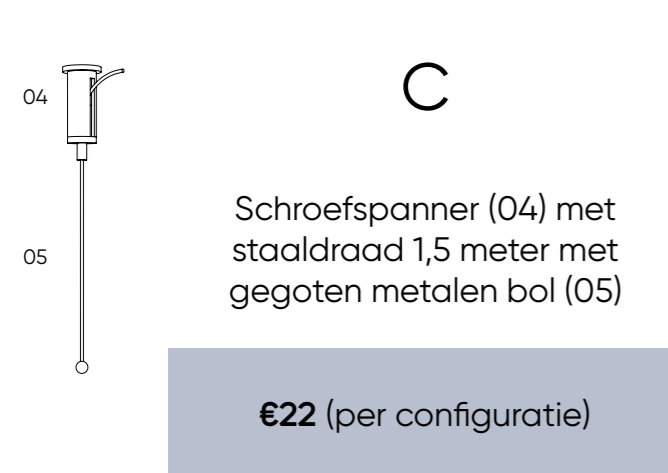
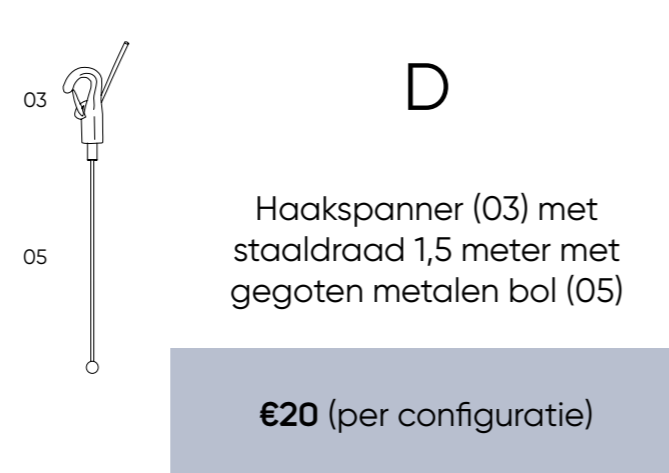
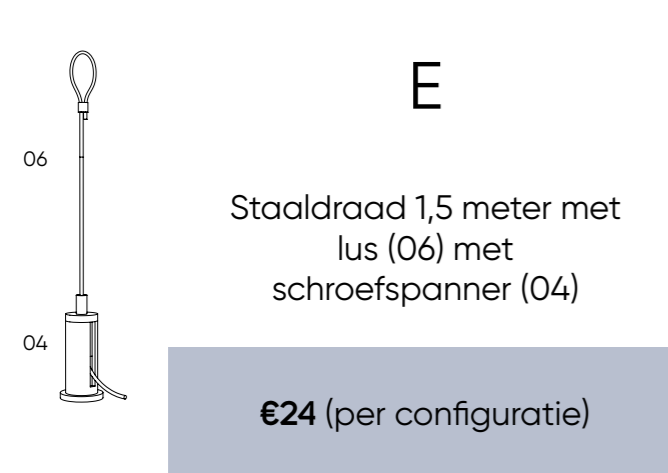
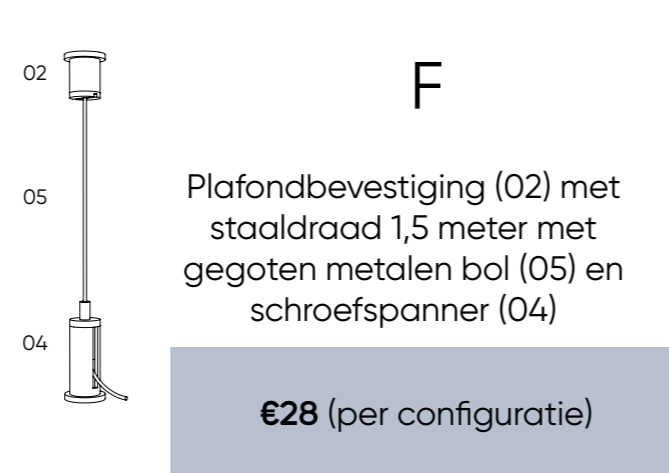

 <b>01</b> Plaatklem €20 (per stuk)	 <b>02</b> Plafondbevestiging €3,- (per stuk)
 <b>03</b> Haakspanner €14 (per stuk)	 <b>04</b> Schroefspanner €16 (per stuk)
 <b>05</b> Staaldraad 1,5 meter met gegoten metalen bol €6 (per stuk)	 <b>06</b> Staaldraad 1,5 meter met lus €8 (per stuk)
 <b>07</b> Staaldraad 1,5 meter los €5 (per stuk)	 <b>08</b> Staaldraad per meter €3 (per m <sup>1</sup> )

## Ophangsystemen > Configuraties (door ons samengesteld)

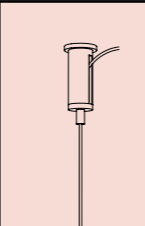
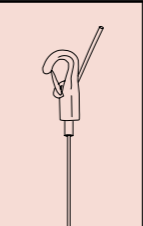
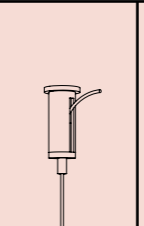
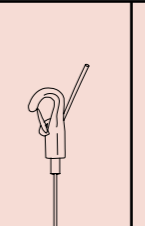
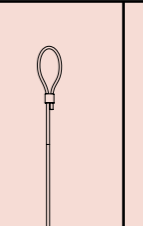
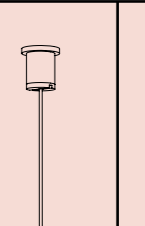

 <p><b>A</b></p> <p>Schroefspanner (04) met staaldraad 1.5 meter (07) en plaatklem (01)</p> <p><b>€41 (per configuratie)</b></p>	 <p><b>B</b></p> <p>Haakspanner (03) met staaldraad 1.5 meter (07) en plaatklem (01)</p> <p><b>€39 (per configuratie)</b></p>
 <p><b>C</b></p> <p>Schroefspanner (04) met staaldraad 1,5 meter met gegoten metalen bol (05)</p> <p><b>€22 (per configuratie)</b></p>	 <p><b>D</b></p> <p>Haakspanner (03) met staaldraad 1,5 meter met gegoten metalen bol (05)</p> <p><b>€20 (per configuratie)</b></p>
 <p><b>E</b></p> <p>Staaldraad 1,5 meter met lus (06) met schroefspanner (04)</p> <p><b>€24 (per configuratie)</b></p>	 <p><b>F</b></p> <p>Plafondbevestiging (02) met staaldraad 1,5 meter met gegoten metalen bol (05) en schroefspanner (04)</p> <p><b>€28 (per configuratie)</b></p>
 <p><b>G</b></p> <p>Runner voor aan rails</p> <p><b>€5 (per stuk)</b></p>	

## Ophangsystemen

De nummers in onderstaand overzicht geven aan hoeveel configuraties er nodig zijn voor 1 product.  
Voorbeeld: Baffle Halo 1000 met configuratie C = 3x €11,75 = €35,25 voor 1 complete set

Configuraties →							
Product (1 model) ↓	<b>A</b>	<b>B</b>	<b>C</b>	<b>D</b>	<b>E</b>	<b>F</b>	<b>G</b>
Baffle Single (per baffle)	-	-	2	2	-	-	-
Baffle Halo 700 en 1000	-	-	3	3	-	-	-
Baffle Halo 1400	-	-	3	3	-	-	-
Baffle Cloud rond 1200x1200x300mm	4	4	-	-	-	-	-
Baffle Cloud rond 2400x2400x300mm	4	4	-	-	-	-	-
Baffle Cloud ovaal 1200x2400x200mm	4	4	-	-	-	-	-
Baffle Grid square 1200x1200xh mm	-	-	-	-	4	4	-
Baffle Grid rectangle 1200x2400xh mm	-	-	-	-	4	4	-
Fuze	-	-	-	-	4	4	-
Float Round	-	-	-	-	3	3	-
Float Rectangle	-	-	-	-	4	4	-
Float Square	-	-	-	-	4	4	-
Wave paneel 600 breed	2	2	-	-	-	-	2
Wave paneel 1200 breed	2	2	-	-	-	-	3
Splitt paneel	-	-	-	-	2	2	-
prijs voor 1 complete set:	<b>€41</b>	<b>€39</b>	<b>€22</b>	<b>€20</b>	<b>€24</b>	<b>€28</b>	<b>€5</b>

## Elektra toebehoren

 <p>Extra snoer per meter</p> <p>€10 (per meter)</p>	 <p>Dali elektrasnoer per meter</p> <p>€17 (per meter)</p>
---	---

## Materiaallijst

### Stof full color print:

Fotopaneel:	33% gerecycled PET, breedte 315 cm, 200gr/m <sup>2</sup> > fijne structuur, geschikt voor afbeelding of print
Kleurpaneel:	Volvlak geprint in iedere Pantone kleur (CMYK) 66% gerecycled PET, breedte 315 cm, 335gr/m <sup>2</sup> > grove structuur, geschikt voor volvlak kleur

### PET Felt:

9 mm PET Felt plaatmateriaal 1220 x 2440 x 9 mm  
> ca. 60% gerecycled PET (verschilt per kleur)

### Lijm:

Geadviseerde lijm voor PET Felt: High Tack montagekit, verkrijgbaar bij alle bouwmarkten en groothandels.

### Aluminium kaders, bladklemmen en T-poten:

Dikte kaders:	25 of 50 mm
Kleur (poedercoating):	wit > ral 9010 grijs > ral 9006 zwart > ral 9011 andere kleuren mogelijk op aanvraag

# Aanleverspecificaties

## Aanleveren beeldmateriaal:

- beeldmateriaal zelf aangeleverd of Stockfoto > €36,- per beeld voor eenvoudig dtp-werk, printklaar maken en grafisch voorstel ter controle
- voor beeldmateriaal van andere stocksites gelden de tarieven van desbetreffende stocksites

## Resolutie:

Voor visuals op een groot formaat doek is een resolutie van 72 dpi op eindformaat al voldoende. Wanneer u een bestand aanlevert op 10%, wordt dit bestand 1000% geschaald en moeten de visuals van het bestand een resolutie hebben van 720 dpi.

## Adobe Illustrator:

- opmaak schaal 1:10 of op ware grootte
- teksten omzetten naar lettercontouren (of anders gebruikte fonts meeleveren)
- voor snijbestanden voor PET Felt geldt: aparte laag aanmaken per bewerking (thru-cut, v-cut, bevel-cut)
- opgeslagen als AI of EPS (geen DXF of DWG)
- alle geplaatste/gekoppelde afbeeldingen los meeleveren
- PMS coated kleuren definiëren (bijvoorbeeld PMS 123 C)

## Adobe Photoshop:

- opmaak schaal 1:10 of op ware grootte
- opgeslagen als TIFF, EPS, JPEG of PSD
- kleurmodus CMYK

# Hoe bestellen?

## Opgeven NAW-gegevens, uw inkoopopdracht bevat:

- factuuradres (naam, adres, postcode, woonplaats)
- contactpersoon
- evt. referenties, inkoopnummer e.d.
- afleveradres
- contactpersoon op afleveradres (incl. contactgegevens)
- gewenste leverdatum
- evt. gewenste montage op locatie



# Algemene leverings- en betalingsvoorwaarden

## 1. ALGEMEEN

1.1 Deze algemene leverings- en betalingsvoorwaarden, hierna te noemen: "Voorwaarden", zijn van toepassing op alle aanbiedingen, offertes, aanvaarde orders, opdrachten, regelingen en/of andere overeenkomsten alsmede op alle onderhandelingen, aangegaan door de vennootschap onder firma, In-Zee V.O.F., hierna te noemen: "In-Zee", al dan niet via tussenkomst van een gemachtigde, met een derde, hierna te noemen: "Afnemer".

1.2 De toepasselijkheid van andere dan de onderhavige Voorwaarden wordt te allen tijde uitgesloten, tenzij In-Zee hiermee uitdrukkelijk en schriftelijk heeft ingestemd. De toepasselijkheid van zodanige andere Voorwaarden, na uitdrukkelijke en schriftelijke toestemming van In-Zee, betreft dan uitsluitend die betreffende overeenkomst.

1.3 In-Zee behoudt zich het recht voor om de tekst van deze Voorwaarden te allen tijde te herzien. De gewijzigde tekst van de Voorwaarden zal zij hierbij op passende wijze aan de Afnemer verstrekken. Overige afwijkingen van deze Voorwaarden kunnen alleen schriftelijk na instemming van beide partijen worden overeengekomen.

1.4 Een Afnemer die eenmaal met toepasselijkheid van de onderhavige Voorwaarden een overeenkomst met In-Zee heeft gesloten, wordt geacht bij eventueel daarna door de Afnemer geplaatste orders stilzwijgend met de toepasselijkheid van deze Voorwaarden akkoord te zijn gegaan, ongeacht of een zodanige order schriftelijk is bevestigd.

1.5 Indien In-Zee op enig moment haar rechten uit de overeenkomst of deze Voorwaarden niet (onverwijld) uitoefent, laat dit onverlet haar recht en mogelijkheid om dit in de toekomst om haar moverende redenen (alsnog) te doen.

1.6 Indien een der bepalingen in de overeenkomst, dan wel in deze Voorwaarden, nietig of vernietigbaar blijkt te zijn, zullen de overeenkomst en deze Voorwaarden voor het overige onverkort blijven gelden en zullen partijen in overleg treden teneinde een nieuwe bepaling ter vervanging overeen te komen, welke bepaling zoveel mogelijk in overeenstemming dient te zijn met het doel en de strekking van de nietige of vernietigde bepaling.

## 2. AANBIEDINGEN

2.1 Alle offertes van In-Zee, met alle daarin begrepen bijzonderheden en prijsopgaven, in welke vorm dan ook gedaan, zijn geheel vrijblijvend en binden In-Zee niet, tenzij uitdrukkelijk schriftelijk anders mocht zijn overeengekomen. Zonder orderbevestiging zijdens In-Zee kan de order c.q. opdracht nimmer geacht worden door In-Zee te zijn geaccepteerd.

2.2 De Afnemer kan In-Zee niet houden aan een offerte indien de Afnemer weet of redelijkerwijs behoort te begrijpen dat de door In-Zee uitgebrachte offerte een kennelijke (kwalitatieve of kwantitatieve) vergissing of verschrijving bevat.

2.3 Offertes en aanbiedingen gelden niet automatisch voor toekomstige en/of vervolgoorders.

2.4 Een samengestelde offerte of aanbieding verplicht In-Zee niet tot het verrichten van een gedeelte van de opdracht tegen een overeenkomstig deel van de opgegeven prijs.

2.5 Indien offertes en prijsaanbiedingen van In-Zee zijn gebaseerd op de informatie die door de Afnemer is verstrekt, staat de Afnemer ervoor in dat zij alle essentiële informatie voor de order tijdig en naar waarheid heeft verstrekt. In-Zee kan niet aansprakelijk worden gehouden voor de door Afnemer verstrekte informatie.

2.6 In-Zee is op geen enkele wijze aansprakelijk en nergens toegehouden indien het geleverde op enigerlei wijze afwijkt van afbeeldingen, tekeningen, schetsen, al dan niet voorkomende in brochures, dan wel drukwerk zijdens In-Zee, en evenmin voor daarin, dan wel daarbij weergegeven kleuren-, maat- en gewichtsspecificaties en andere bijzonderheden.

2.7 Op het drukwerk en de brochures van In-Zee alsmede op alle afbeeldingen, tekeningen, schetsen etc. rust het auteursrecht van In-Zee. Zonder expliciete schriftelijke toestemming van In-Zee is het de Afnemer niet toegestaan voor verveelvoudiging of openbaarmaking te zorgen.

2.8 In-Zee behoudt zich het recht voor veranderingen aan te brengen in de artikelen die zijn afgebeeld in haar catalogus, brochures en andere drukwerken, alsmede om de daarin afgebeelde artikelen uit het assortiment te verwijderen.

## 3. LEVERING

3.1 De door In-Zee opgegeven termijn van levering en/of uitvoering van diverse werkzaamheden gaat pas in nadat In-Zee de order schriftelijk zal hebben bevestigd. De opgegeven termijnen zijn geheel indicatief, hoezeer In-Zee ook al het mogelijke zal doen om aflevering, dan wel werkzaamheden binnen de overeengekomen termijn te realiseren. Indien een aflevering, dan wel werkzaamheden onverhoopt niet binnen de opgegeven termijn mochten kunnen geschieden, dan kan In-Zee daarvoor niet aansprakelijk worden gehouden. Overschrijding van de overeengekomen termijn geeft de Afnemer nimmer recht op (gedeeltelijke) niet-nakoming van enige jegens In-Zee aangegane verplichting, waaronder uitdrukkelijk begrepen betalingsverplichtingen, noch aanspraak op enige schadevergoeding, tenzij sprake is van opzet of grove schuld aan de zijde van In-Zee, fouten van diens niet-leidinggevende personeelsleden hier uitdrukkelijk niet onder begrepen.

3.2 Indien er niet door In-Zee gemonteerd hoeft te worden, geschiedt de levering Af Fabriek (EXW), tenzij door partijen schriftelijk anders is overeengekomen. In-Zee kan zorgdragen voor transport naar de Afnemer tegen een vooraf bepaald tarief. De voornoemde kosten zijn o.a. afhankelijk van product, gewicht en afstand. De te leveren zaken zijn vanaf het moment van aflevering op voornoemde wijze voor rekening en risico van de Afnemer. Naast de prijs voor de zaken is de Afnemer ook gehouden de in dit lid bedoelde bijkomende kosten te voldoen.

3.3 Voor het uitvoeren en leveren van opdrachten zullen handlingkosten, dan wel verzendkosten, verschuldigd zijn door de Afnemer aan In-Zee. Van de verschuldigdheid van het bedrag aan handlingkosten, dan wel verzendkosten, zal In-Zee de Afnemer op de hoogte stellen uiterlijk op het moment dat de overeenkomst tot stand komt.

3.4 De Afnemer geeft In-Zee nu reeds voor alsdan toestemming de overeenkomst in gedeelten uit te voeren en ter zake hiervan telkens per deelaflevering de afnemer afzonderlijk te factureren. Iedere deelaflevering geldt als afzonderlijke aflevering in de zin van deze Voorwaarden.

3.5 Wanneer In-Zee voor de verpakking en het transport laadborden, pallets, pakkisten, kratten, containers enz. ter beschikking heeft gesteld of door een derde – al dan niet tegen voldoening van statiegeld of een waarborgsom – ter beschikking heeft doen stellen, is de Afnemer verplicht (tenzij het om eenmalige verpakking gaat) het verpakkings-/transportmateriaal terug te zenden naar het door In-Zee opgegeven adres, bij gebreke waarvan de Afnemer aan In-Zee schadevergoeding verschuldigd is.

3.6 De wijze waarop de zaken verpakt worden, wordt door In-Zee bepaald.

3.7 Indien om welke reden ook de Afnemer niet in staat is de zaken op het overeengekomen tijdstip in ontvangst te nemen en deze gereed zijn voor aflevering, zal de In-Zee, als zijn opslagmogelijkheden dat toelaten, op verzoek van de Afnemer de zaken bewaren. De opslag van de zaken vindt plaats voor rekening en risico van de Afnemer.

3.8 De Afnemer is in het lid 7 bedoelde geval verplicht aan In-Zee de opslagkosten volgens het voor In-Zee gebruikelijke tarief en, bij gebreke daarvan, volgens het in de branche gebruikelijke tarief, te vergoeden vanaf het tijdstip, dat de zaken voor verzending gereed zijn, dan wel, indien dat een later tijdstip is, vanaf de in de overeenkomst overeengekomen leveringsdatum.

3.9 Retourzendingen zijn niet toegestaan, tenzij In-Zee voorafgaande schriftelijke toestemming heeft gegeven voor de desbetreffende retourzending.

## 4. MONTAGE & REALISEREN VAN HET WERK

4.1 Montage wordt uitgevoerd tegen de normaal geldende tarieven binnen normale kantooruren, dus binnen 8:30 uur en 17:00 uur.

4.2 Indien In-Zee een afspraak heeft voor montage met de Afnemer, en de Afnemer om welke reden dan ook niet in staat is aanwezig te zijn op het afgesproken adres, staat het In-Zee vrij om kosten in rekening te brengen. Dit geldt eveneens voor andere gevallen waarin de montage buiten de schuld van In-Zee geen doorgang kan vinden.

4.3 De montage, uitgevoerd door de monteurs van In-Zee, is beperkt tot montage van de door In-Zee geleverde materialen. In-Zee kan nimmer aansprakelijk worden gehouden voor buiten de opdracht vallend montagewerk.

4.4 Indien In-Zee een afspraak heeft met de Afnemer voor montage, draagt de Afnemer er zorg voor dat de montageruimte en de betreffende montagewand vrij toegankelijk en goed bereikbaar zijn. In voorkomende gevallen zullen kosten voor meerwerk in rekening gebracht worden om de materialen naar een andere verdieping te brengen. Dergelijke kosten worden tegen de kostprijs doorberekend.

4.5 Indien de montage, door oorzaken buiten de schuld van In-Zee niet geregeld, gerealiseerd en/of niet zonder onderbreking kan geschieden of op een andere wijze buiten de schuld van In-Zee wordt vertraagd, kan zij voor eventuele daaruit voortvloeiende schade niet aansprakelijk worden gehouden.

4.6 Alle wijzigingen in het door In-Zee tot stand gebrachte werk, hetzij door bijzondere opdracht van de Afnemer, hetzij veroorzaakt doordat de verstrekte gegevens niet overeenstemmen met de werkelijke uitvoering van het werk, behoren wanneer daaruit meerdere of minder kosten ontstaan te worden beschouwd als meer- respectievelijk minderwerk. Meer- en minderwerk worden naar billijkheid verrekend met de betaling van de hoofdsom.

4.7 Indien tijdens de uitvoering van de overeenkomst blijkt dat de uitvoering ten gevolge van een ons niet bekende omstandigheid of door overmacht niet uitvoerbaar is, heeft In-Zee het recht te vorderen dat de opdracht zodanig wordt gewijzigd dat de uitvoering van de overeenkomst mogelijk wordt, behoudens wanneer de uitvoering ten gevolge van overmacht geheel onmogelijk zal zijn.

4.8 Het werk wordt als opgeleverd beschouwd als het geheel compleet is uitgevoerd en/of afgemonteerd en daarvan aan de Afnemer mededeling is gedaan.

4.9 In-Zee beschikt over professionele monteurs. Monteert u liever zelf, dan krijgt u te maken met transportkosten of kunt u de producten bij In-Zee komen afhalen.

## 5. RECLAMATIES

5.1 De Afnemer heeft de verplichting om de geleverde zaken direct na ontvangst te inspecteren en te controleren of deze voldoen aan de overeenkomst.

5.1 Reclamaties aangaande de kwaliteit, montage, soort of hoeveelheid en dergelijke van de geleverde zaken worden door In-Zee slechts in behandeling genomen indien en voor zover deze klachten binnen 8 dagen na ontvangst door de Afnemer van de geleverde zaken bij In-Zee per aangetekend schrijven zijn ingediend, waarbij melding moet worden gemaakt van het leveringsmoment, het soort product en een nadere omschrijving van de klacht, waarbij In-Zee in de gelegenheid moet zijn gesteld de gegrondheid daarvan te verifiëren. Vindt een reclamatie niet plaats overeenkomstig de in dit lid beschreven wijze, dan vervalt iedere daarop gebaseerde vordering.

5.2 Geringe afwijkingen in kwaliteit, afmetingen, kleuren en dergelijke, welke uit technisch oogpunt niet kunnen worden voorkomen, dan wel volgens de handelsusances in de branche algemeen worden toegelaten, kunnen geen enkele grond opleveren voor een reclamatie.

5.3 Klachten worden niet in behandeling genomen, indien sprake is van één of meerdere van de volgende omstandigheden: Nalaten van de Afnemer en de door deze eventueel ingeschakelde derde; Roekeloosheid zijdens de Afnemer of het niet geven van gevolg aan verzorgingsinstructies, dan wel ten gevolge van abnormale werkcondities of ondeskundig gebruik.

5.4 Indien de reclamatie betrekking heeft op een defect dat voortvloeit uit een tekening, schets, ontwerp of specificatie die is verstrekt door de afnemer, zal In-Zee niet gehouden zijn de klacht in behandeling te nemen.

5.5 In-Zee is niet gehouden een reclamatie in behandeling te nemen zolang de Afnemer enige factuur voor de geleverde producten onbetaald laat. Zulks geldt ook voor een factuur voor eerder geleverde producten. Reclamaties ontheffen de Afnemer niet van de overeengekomen betalingsverplichting(en) met inachtneming van de ter zake gemaakte afspraken en overeenkomsten en/of in deze Voorwaarden vermelde betalingstermijnen.

5.4 Indien de reclamatie gegrond blijken, heeft In-Zee de keuze de desbetreffende zaken op haar kosten te vervangen, dan wel herstelwerkzaamheden uit te voeren, dan wel het ter zake betaalde bedrag aan de Afnemer terug te storten, zonder dat In-Zee tot meer gehouden zal zijn.

5.5 Reclames met betrekking tot verzonden facturen kunnen slechts in behandeling worden genomen, indien deze bij aangetekend schrijven binnen 14 dagen na factuurdatum bij In-Zee zijn ingediend. Indien deze termijn niet in acht wordt genomen, is de Afnemer aan het factuurbedrag gebonden en vervalt iedere daarop gebaseerde vordering. Indien de reclamaties gegrond blijken, zal In-Zee overgaan tot aanpassing van het factuurbedrag. Ook hier geldt, dat de reclamatie de Afnemer niet ontheft van de overeengekomen betalingsverplichting(en).

5.6 De Afnemer verplicht zich ertoe, indien In-Zee dat wenselijk acht, In-Zee de gelegenheid te geven een verificatie te laten verrichten naar de gegrondheid van de reclamaties door een door In-Zee aan te wijzen deskundige, bij gebreke waarvan ieder reclamatierecht vervalt. De uitspraak van genoemde deskundige zal voor beide partijen bindend zijn. De kosten van de expertise zijn voor rekening van de Afnemer, indien de door de Afnemer ingestelde reclamatie geheel, dan wel gedeeltelijk ongegrond blijkt te zijn.

5.7 Het door de Afnemer aan In-Zee retourneren van geleverde zaken zonder voorafgaand overleg, alsmede zonder

schriftelijke nadrukkelijke toestemming van In-Zee daartoe, is niet toegestaan en een dergelijke retournering wordt niet door In-Zee in behandeling genomen. De aldus door de Afnemer ten onrechte aan In-Zee geretourneerde zaken worden op kosten van de Afnemer/verzender weer door In-Zee retour gestuurd.

5.8 Afwijkende producten en specials kunnen na het verstrekken van de opdracht niet geannuleerd of na ontvangst geretourneerd worden.

## 6. AANSPRAKELIJKHEID EN VRIJWARING

6.1 Iedere aansprakelijkheid, uit welke hoofde dan ook, van In-Zee jegens de Afnemer is beperkt tot het bedrag (exclusief btw) dat door In-Zee aan de Afnemer in de zes maanden voorafgaand aan het ontstaan van de aansprakelijkheid in rekening is gebracht, met een maximum van € 10.000 (tienduizend euro) per gebeurtenis of serie van samenhangende gebeurtenissen. Iedere aansprakelijkheid voor indirecte schade is uitdrukkelijk uitgesloten, waaronder begrepen gevolgschade, vertragingsschade, gederfde winst, gemiste besparingen, boetes van derde partijen, verlies van gegevens/data, schade door gehackte applicaties of (computer)systemen en schade door bedrijfsstagnatie en leegloop.

6.3 In-Zee is niet aansprakelijk voor fouten, door de Afnemer gemaakt in haar orders/bestellingen en voor het niet door de Afnemer kunnen verkopen van de door In-Zee aan de Afnemer geleverde artikelen aan haar eindgebruikers/klanten. Dergelijke zaken zullen door de Afnemer niet aan In-Zee kunnen worden geretourneerd, tenzij partijen hierover nadrukkelijk andere schriftelijke afspraken hebben gemaakt. De Afnemer vrijwaart In-Zee tegen alle vorderingen en andere aanspraken van derden en de daaruit voortvloeiende schade als gevolg van een tekortkoming door de Afnemer van deze overeenkomst of enig ander handelen of nalaten van de Afnemer, onverminderd het bepaalde in het vorige leden.

6.5 In-Zee is gerechtigd om aansprakelijkheidsbeperkingen van de door In-Zee in het kader van de overeenkomst ingeschakelde derde partijen te accepteren namens de Afnemer. Afnemer dient onverwijld, doch binnen veertien (14) kalenderdagen na het ontstaan van de vordering of nadat de Afnemer redelijkerwijs bekend had moeten zijn met (het ontstaan van) de vordering, een schriftelijke melding te maken van de schade aan In-Zee. Niet uitgesloten is de aansprakelijkheid van In-Zee voor schade die het gevolg is van opzet of bewuste roekeloosheid van de Leverancier of zijn leidinggevende ondergeschikten.

## 7. PRIJZEN

7.1 De prijslijsten van In-Zee zijn met de meeste zorg samengesteld. Desondanks kunnen aan de inhoud ervan géén rechten worden ontleend. Alle prijzen zijn, tenzij nadrukkelijk anders is weergegeven, uitgedrukt in Euro's (€) en exclusief BTW. De prijzen zijn daarnaast exclusief vervoerskosten, verzendkosten, verpakingskosten en handlingkosten, tenzij schriftelijk nadrukkelijk anders is overeengekomen. Wijzigingen in assortiment, kleur- en formaat- of modelwijzigingen voorbehouden.

7.2 Indien na het verzenden van de offerte, dan wel na de totstandkoming van de overeenkomst, maar vóór de levering, een of meer der bepalende kostprijsfactoren, zoals inkooprijzen van goederen, materiaal- of onderdelenprijzen, loonkosten, belastingen, valutakosten, sociale- of overheidslasten, assurantieprijzen en dergelijke stijgen, heeft In-Zee het recht de verkoopprijzen dienovereenkomstig aan te passen. In-Zee stelt de Afnemer zo spoedig mogelijk in kennis van de aanpassing der prijs.

7.3 Indien de prijsstijging meer dan 10% van de oorspronkelijke prijs bedraagt, heeft de Afnemer het recht om 7 dagen na de kennisgeving door middel van een schriftelijke mededeling aan In-Zee de overeenkomst te ontbinden, tenzij dit, gelet op de omstandigheden van het geval, kennelijk onredelijk zou zijn.

7.4 Een ontbinding op grond van dit artikel geeft de Afnemer geen enkel recht op vergoeding van schade op uit welke hoofde dan ook. In geval van beëindiging als in de voorgaande zin bedoeld, heeft In-Zee aanspraak op een evenredige vergoeding, indien de overeenkomst reeds gedeeltelijk is uitgevoerd.

## 8. BETALING

8.1 Betaling dient te geschieden binnen 14 dagen na factuurdatum op het bankrekeningnummer van In-Zee zoals vermeld op de factuur, tenzij schriftelijk uitdrukkelijk anders is overeengekomen. De aan de door de Afnemer te verrichten betaling verbonden kosten van betalingsverkeer komen integraal voor rekening van de Afnemer. De Afnemer dient voor betaling van het door de afnemer aan In-Zee verschuldigde zorg te dragen zonder enige korting of compensatie, hoe ook genaamd, tenzij uitdrukkelijk schriftelijk anders is overeengekomen.

8.2 De Afnemer heeft jegens In-Zee geen recht op opschorting noch verrekening

8.3 In geval de afnemer in gebreke blijft binnen de vastgestelde termijn te voldoen hetgeen de Afnemer aan In-Zee verschuldigd is, is de Afnemer van rechtswege in verzuim, zonder dat daartoe een mededeling, waarschuwing, dan wel ingebrekestelling van de zijde van In-Zee is vereist. Blijft betaling zijdens de Afnemer binnen de vastgestelde termijn uit, dan is de afnemer aan In-Zee een contractuele rente verschuldigd van 8% per maand over het uitstaande factuurbedrag, waarbij een gedeelte van een maand als een hele maand wordt aangemerkt. Het staat uitsluitend ter beoordeling van In-Zee of het aldus boven het factuurbedrag verschuldigde percentage daadwerkelijk zal worden (in)gevorderd.

8.4 In-Zee is gerechtigd haar vordering ter zake van een onbetaald gebleven factuur onmiddellijk aan een derde ter incasso uit handen te geven. Alle gerechtelijke kosten alsmede alle buitengerechtelijke kosten om tot incassering van de vordering van In-Zee te komen, komen integraal voor rekening van de afnemer, welke buitengerechtelijke kosten worden gesteld op minimaal 15% van het verschuldigde bedrag, zulks met een minimum van € 125,00 per vordering. Indien niet In-Zee, maar de Afnemer een gerechtelijke procedure aanhangig maakt en door de bevoegde rechter in het ongelijk wordt gesteld, dienen alle gerechtelijke kosten die In-Zee dienaangaande heeft gemaakt door de Afnemer te worden vergoed.

8.5 In-Zee is gerechtigd orders van de Afnemer te weigeren en nakoming van gesloten overeenkomsten op te schorten, tot aan het moment waarop de Afnemer zorg zal hebben gedragen voor aflossing van al het verschuldigde aan In-Zee.

8.6 Niet-betaling van een factuurbedrag op de datum waarop de factuur vervalt, heeft tot gevolg dat onmiddellijk alle vorderingen van In-Zee op de Afnemer opeisbaar worden, zonder dat daartoe een mededeling, waarschuwing, dan wel ingebrekestelling van de zijde van In-Zee is vereist.

8.7 In-Zee is te allen tijde gerechtigd, alvorens zaken te leveren, te eisen dat de Afnemer hetzij de overeengekomen tegenprestaties vooruitbetaalt, hetzij dat de Afnemer een in het bancair verkeer aanvaardbaar geachte zekerheid stelt, zoals een onherroepelijke bankgarantie voor de nakoming van al hetgeen In-Zee van de Afnemer uit hoofde van de overeenkomst, of uit welke hoofde dan ook, te vorderen heeft of zal krijgen. Voldoet de Afnemer niet aan een verzoek tot zekerheidsstelling, of aan enige andere verplichting die op de Afnemer rust uit hoofde van de wet, overeenkomst of deze Voorwaarden, dan is de Afnemer zonder dat enige vorm van ingebrekestelling is vereist, van rechtswege in verzuim.

8.8 Kortingen of provisies worden door In-Zee niet gegeven, tenzij zulks schriftelijk met de afnemer is overeengekomen. De Afnemer dient voor betaling van het door hem aan In-Zee verschuldigde zorg te dragen zonder dat de Afnemer enig beroep op verrekening, hoe ook genaamd, toekomt, tenzij schriftelijk anders is overeengekomen.

## 9. EIGENDOMSVOORBEHOUD

9.1 Zolang de Afnemer niet volledig aan al zijn betalingsverplichtingen jegens In-Zee uit hoofde van de overeenkomst of daarmee samenhangende overeenkomsten, of daaraan voorafgaande overeenkomsten heeft voldaan, behoudt In-Zee zich de eigendom van de geleverde zaken voor. De eigendom van alle geleverde zaken gaat op de Afnemer over, zodra de Afnemer aan al zijn verplichtingen jegens In-Zee heeft voldaan.

9.2 Zolang de Afnemer zaken onder zich heeft waarop In-Zee het eigendomsvoorbehoud kan uitoefenen, is de Afnemer op eerste verzoek van In-Zee gehouden, zonder dat rechterlijke tussenkomst vereist is, de zaken aan In-Zee af te geven. De Afnemer is voorts gehouden de betreffende zaken apart te houden en als afkomstig van In-Zee te waarmaken. De zaken als vallende onder het eigendomsvoorbehoud van In-Zee mogen nimmer worden verpand of anderszins aan derden tot zekerheid worden overgedragen, huurkoop en/of huurverkoop hieronder begrepen en evenmin mogen zij op enigerlei wijze worden verkocht, dan wel vervreemd, dan wel verplaatst naar een andere locatie dan overeengekomen. De kosten van het uitoefenen van het eigendomsvoorbehoud zijn voor rekening en risico van de Afnemer.

9.3 De Afnemer is gehouden ervoor zorg te dragen dat de zaken, die onder het eigendomsvoorbehoud van In-Zee vallen, verzekerd zijn tegen risico's waartegen verzekering gebruikelijk is (brand, diefstal, water- en stormschade hier nadrukkelijk onder begrepen) of door In-Zee wenselijk wordt geoordeeld. De Afnemer zal In-Zee op eerste verzoek inzage geven in de stukken die betrekking hebben op voormelde verzekering.

## 10. OVERMACHT

10.1 In aanvulling op het bepaalde in art. 6:75 BW geldt dat een tekortkoming van In-Zee in de nakoming van enige verplichting jegens de Afnemer niet aan In-Zee kan worden toegerekend in geval van een van de wil van In-Zee onafhankelijke omstandigheid, waardoor de nakoming van zijn verplichtingen jegens de Afnemer geheel of gedeeltelijk wordt verhinderd of waardoor de nakoming van zijn verplichtingen in redelijkheid niet van de Leverancier kan worden verlangd. Tot die omstandigheden worden mede gerekend ziekte onder het personeel van In-Zee en bij door haar ingeschakelde derden, oorlogshandelingen, (technische) bedrijfsstoornissen, gelddevaluaties, brand, molest, staking, gebrek aan grondstoffen, overheidsmaatregelen, blokkades, in- en uitvoerverboden, transportmoeilijkheden, materiaalfouten, het niet of niet tijdig aan In-Zee leveren van de aan de afnemer door te leveren zaken of grondstoffen door derden, energiecrises, inbeslagneming

van voorraden/inventaris, pandemieën of epidemieën, computervirussen, gehackte applicaties of (computer)systemen, cyberaanvallen, stakingen, werkonderbrekingen en weersomstandigheden.

10.2 Indien zich een situatie als bedoeld in artikel 9.1 voordoet als gevolg waarvan In-Zee niet aan zijn verplichtingen jegens de Afnemer kan voldoen, dan worden die verplichtingen opgeschort zolang In-Zee niet aan zijn verplichtingen kan voldoen. Indien de in de vorige zin bedoelde situatie dertig (30) kalenderdagen heeft geduurd, heeft In-Zee het recht de overeenkomst schriftelijk geheel of gedeeltelijk te ontbinden. Indien de situatie langer dan negentig (90) kalenderdagen heeft geduurd, heeft de Afnemer het recht om de Overeenkomst geheel of gedeeltelijk te ontbinden. In-Zee is in dat geval niet gehouden tot vergoeding van enige schade, ook niet als In-Zee als gevolg van de overmachtstoestand enig voordeel geniet.

## 11. OPSCHORTING EN ONTBINDING

11.1 Indien Afnemer op enigerlei wijze tekortschiet of tekort dreigt te schieten in de nakoming van enige overeenkomst met In-Zee, is In-Zee, gerechtigd om de overeenkomst, zonder ingebrekestelling, zonder rechterlijke tussenkomst, iedere verdere levering van zaken dan wel te verrichten diensten op te schorten, alsook iedere met de Afnemer gesloten overeenkomst geheel of gedeeltelijk te ontbinden. Ontbinding geschiedt door middel van een aangetekend schrijven of per e-mail, daarbij zonder gehouden te zijn tot betaling van enige schadevergoeding aan Afnemer.

11.2 Afnemer is aansprakelijk voor alle schade die In-Zee lijdt ten gevolge van de tekortkoming door Afnemer of de ontbinding van de overeenkomst.

## 13. INDUSTRIËLE EN INTELLECTUELE EIGENDOM

Alle rechten van industriële of intellectuele eigendom met betrekking tot van In-Zee afkomstige of door In-Zee gebruikte computerprogramma's, ontwerpen, werkwijzen, adviezen, modellen, tekeningen, drukwerk, brochures en catalogussen en dergelijke worden en blijven uitdrukkelijk en uitsluitend eigendom van In-Zee, een en ander ongeacht het aandeel in de totstandkoming daarvan van de afnemer of van de door de afnemer ingeschakelde derden, waaronder inbegrepen eigen personeel van In-Zee. De uitoefening van deze rechten – openbaarmaking, overdracht, verveelvoudiging, verspreiding van gegevens daaronder begrepen, alles in de ruimste zin des woords – is zowel tijdens als na de uitvoering van de opdracht uitdrukkelijk en uitsluitend aan In-Zee voorbehouden.

## 14. GESCHILLEN EN TOEPASSELIJK RECHT

Op de door deze Voorwaarden beheerste overeenkomsten en op overeenkomsten welke daarvan een uitvloeisel zijn, is uitsluitend Nederlands recht van toepassing, hetgeen eveneens onverkort geldt voor gevoerde onderhandelingen, offertes, regelingen, opdrachten en dergelijke.





**meinema**  
interieur | ontwerp | uitvoering

[Info@meinema.nl](mailto:Info@meinema.nl)

0031 - 20 311 8396