

BMA Bureaustoelen

Prijslijst 2024

Geldig vanaf 01.05.2024



Inhoudsopgave

Verkoop- en leveringsvoorwaarden	3
Axia Filosofie	5
Axia Modulariteit	6
Axia 2.0 Zwart	7
BMA Axia Netweave	10
BMA Axia Exclusive	12
Axia 2.0 ESD	14
Axia 2.0 Maatwerk	15
Axia 2.0 Kussens	16
Standaard stoffen & kleuren collectie	18
Extended Stoffen & Kleuren Collectie	25
Curated stoffen & kleuren collectie	27
24/7 zitoplossingen	28
Secur24 Basic/Exclusive	29
Axia Focus 24/7	32
24/7 Kussens	34
24/7 Stoffencollectie	36
24/7 Functies & bediening	39
Foot Form	40

Verkoop- en leveringsvoorwaarden

Dit document is van toepassing op gecontracteerde distributeurs van BMA.

STANDAARD LEVERTIJDEN AF FABRIEK

Standard Stoffen & Kleuren Collectie	10 - 15 werkdagen
Extended Stoffen & Kleuren Collectie	25 werkdagen*
Special en COM	Op aanvraag
BMA 2.2 en 2.5 FAST-programma bij max. 5 stoelen	< 10 werkdagen

* Mits de leverancier de stof op voorraad heeft.

STANDAARD LEVERTIJDEN AF FABRIEK VOOR SECUR24 BASIC/EXCLUSIVE

FAST	10 werkdagen
Standard Stoffen & Kleuren Collectie	23 - 28 werkdagen*
Extended Stoffen & Kleuren Collectie	30-35 werkdagen*
Special en COM	Op aanvraag

* Mits de leverancier de stof op voorraad heeft.

Transportdagen moeten worden toegevoegd. Langere levertijden af fabriek kunnen periodiek voorkomen, tijdens vakanties en bij grote bestellingen.

LET OP: Sommige stoffen in onze collecties zijn mogelijk niet goedgekeurd voor alle BMA stoelen. Neem contact op met onze Sales Support voor meer informatie.

BESTELLING PLAATSEN

Voor een goede verwerking van uw opdracht verzoeken wij in uw opdracht te vermelden:

- Stoel model
- Aantal stoelen
- Stof/leer en kleurcode
- Type wielen of glijders
- Type armleggers
- Framekleur: zwart of gepolijst aluminium
- Gewenste leverdatum en afleveradres
- Wel/niet geassembleerd

PRIJZEN

Alle prijzen zijn adviesprijzen in euro's exclusief BTW. Geldig vanaf 01.05.2024. Offertes zijn 30 dagen geldig, tenzij anders overeengekomen. Een energie- en transporttoeslag van 3% op de netto orderwaarde zal worden toegepast op alle orders.

In verband met een verdere prijsstijging van montage werkzaamheden zal per 1 januari 2023 een netto assemblage fee van 12,50 euro per stoel worden gehanteerd voor orders tot en met 10 stoelen. De assemblage fee is niet van toepassing bij orders vanaf 11 stoelen, BMA Focus en Secur, of bij ongemonteerde levering van Axia. Dit dient op de inkooporder te worden aangegeven.

Flokk behoudt zich het recht voor, zonder voorafgaande mededeling prijs-, product- en specificatie wijzigingen door te voeren. Met deze prijslijst vervallen alle voorgaande edities. Type- en zetfouten zijn voorbehouden.

LEVERINGSVOORWAARDEN

EX WORKS (Incoterms 2020). Af fabriek inclusief verpakking. Onderdelen worden verstuurd tegen de geldende portokosten.

Leveringen van stoelen aan onze dealers (magazijn) zijn kosteloos. Voor rechtstreekse leveringen aan eindklanten geldt:

Aantal	Prijs
1 stoel	€ 43,00
2 stoelen	€ 74,00
3 stoelen	€ 92,00
4 stoelen	€ 100,00
5 stoelen	€ 105,00
>6 stoelen	Kosteloos

Zitinstructie op locatie (per persoon) €32,00 euro.

BETALINGSVOORWAARDEN

30 dagen netto. Rente over achterstallige betaling wordt in rekening gebracht conform de huidige voorwaarden. Alle goederen blijven eigendom van Flokk tot de betaling volledig is voldaan.

TRANSPORTSCHADE

Zichtbare transportschade en afwijkingen in het aantal ontvangen artikelen moeten altijd bij ontvangst op de vrachtbrief worden aangetekend en binnen 7 dagen na ontvangst aan de vervoerder en Customer Service, Flokk worden gemeld. Ook onzichtbare schade (dus geen beschadigde verpakking) dient binnen 7 dagen na ontvangst schriftelijk gemeld te worden aan Customer Service, Flokk.

Bij transportschade dient u foto's te maken en de schade te documenteren, alvorens schriftelijk te melden bij Customer Service, Flokk. Gelieve te documenteren:

- Foto van Flokk productlabel (inclusief ordernummer)
- Foto van beschadigde goederen
- Foto van beschadigde verpakking
- Kopie van transportdocument (indien aanwezig)
- Korte beschrijving van de claim

ANNULERING/ WIJZIGING VAN ORDERS

Wijziging of annulering van een order is mogelijk, mits de stoel nog niet in productie is genomen. Voor een wijziging of annulering van de order berekenen we €54. Voor meer informatie over wijzigingen en annuleringen adviseren we u om contact op te nemen met de afdeling Sales Support.

HET RECYCLEN VAN VERPAKKINGSMATERIAAL

Wij vragen u zorg te dragen voor het recyclen van het verpakkingsmateriaal. Sorteer en retourneer het verpakkingsmateriaal naar uw lokale partners en/of afvalverwerkingsstation en volg hierbij de geldende voorschriften. Mocht u vragen hebben over het verwerken en afvoeren van verpakkingsmateriaal, neem dan contact op met uw contactpersoon bij Flokk.

HET RECYCLEN BIJ 'EINDE LEVENSDUUR'

Wij vragen u zorg te dragen voor het recyclen van uw stoel en de bijbehorende onderdelen. Voor het afvoeren van de stoel of onderdelen daarvan maakt u gebruik van uw lokale partners en/of afvalverwerkingsstation en volgt u de geldende voorschriften. Mocht u vragen hebben over het afvoeren van uw stoel na gebruik, neem dan contact op met uw contactpersoon bij Flokk.

ONDERHOUDSHANDLEIDING

Stoffen bekleding: stofzuig de stoel regelmatig met een meubelborstel
Lederen bekleding: gebruik een schone, uitgewrongen witte doek en lauw, schoon water. een goede ledervoeding moet ten minste eenmaal per jaar worden toegepast en vaker indien het leder zich in een droge atmosfeer of dicht bij een warmtebron bevindt.

Verwijder geen kunststof afdekkappen en probeer niet het zittingmechanisme te openen. Neem contact op met uw BMA dealer bij behoefte aan service of onderhoud van uw stoel.

KWALITEIT

Flokk is ISO 9001 geaccrediteerd. De meeste stoelmodellen zijn getest en goedgekeurd volgens de strengste Britse en Europese voorschriften. Neem contact met ons op voor meer informatie of testrapporten. Flokk wijst iedere verantwoordelijkheid af voor producten die op een andere wijze zijn geconfigureerd of geassembleerd dan de door Flokk voorgeschreven configuraties. Dat wil zeggen, als gevolg van aankopen van componenten, speciale bestellingen of dergelijke.

DUURZAAMHEID

Het milieu staat bij al onze activiteiten centraal. De meeste materialen die in RH-stoelen worden gebruikt, kunnen worden gerecycleerd als ze op de juiste manier worden behandeld. Een complete lijst met gerecyclede materialen en onze milieubrochure zijn op verzoek bij ons verkrijgbaar. Wij zijn gecertificeerd volgens ISO 14001:2015 en ISO 50001:2018. BMA Axia is gecertificeerd volgens EPD (Environmental Product Declaration) ISO14025 en door het GREENGUARD Environmental Institute.

ALGEMENE VOORWAARDEN

De garantie van Flokk geldt voor alle stoelen voor wat betreft materiaal-en fabricagefouten vanaf de productiedatum van de stoel. De garantie dekt de benodigde reserve-onderdelen. Arbeidsloon en voorrijkosten worden gefactureerd. Normale slijtage van de stoel en stoffering is redelijkerwijs te verwachten en valt niet onder de garantie, evenals abnormaal en oneigenlijk gebruik. Tenzij anders aangegeven, is het maximale gewicht van de gebruiker 150 kg. Om aanspraak te kunnen maken op de garantie, dient de stoel en stoffering goed onderhouden te worden.

10 JAAR GARANTIE

Flokk biedt 10 jaar garantie op alle BMA-stoelen voor wat betreft materiaal-en fabricagefouten vanaf de productiedatum van de stoel. De garantie geldt voor stoelen die maximaal 9 uur per dag normaal worden gebruikt. Gedurende de eerste 3 jaar is de fabrieksgarantie van toepassing op onderdelen, voorrijkosten en arbeidskosten bij normaal gebruik. Normale slijtage van de stoel en stoffering is redelijkerwijs te verwachten en valt niet onder garantie, evenals abnormaal en oneigenlijk gebruik.

24/7 - 3 JAAR GARANTIE

Flokk geeft volledige garantie voor 3 jaar op onderdelen en arbeid bij BMA 24/7-stoelen die speciaal zijn aangeschaft voor 24-uursgebruik en die zijn bekleed met BMA-goedgekeurde 24/7-stoffen/leersoorten. De huidige BMA 24/7 modellen zijn: Axia Focus 24/7 en BMA Secur24.

>9 UUR/DAG - 5 JAAR GARANTIE

Flokk biedt 5 jaar garantie op alle BMA-stoelen die bij normaal gebruik meer dan 9 uur per dag in gebruik zijn, met uitzondering van BMA 24/7 (zie 24/7 garantie).

RESERVEONDERDELEN GARANTIE

Flokk streeft naar de levering van reserveonderdelen voor een minimum van 10 jaar na de productiedatum van de stoel. De garantie heeft betrekking op de onderdelen die nodig zijn om de oorspronkelijke functionaliteit van de stoel te behouden.

STANDAARD STOFFEN- & KLEURENCOLLECTIE

Flokk biedt 10 jaar garantie op stof/leer uit de Standaard stoffen- & kleurencollectie als de stoel maximaal 9 uur per dag normaal wordt gebruikt, met uitzondering van Illusion en Puxx1, waarbij een garantie van 5 jaar van toepassing is. Flokk biedt 5 jaar garantie op stof/leer uit de Standaard stoffen- & kleurencollectie als de stoel meer dan 9 uur per dag normaal wordt gebruikt, met uitzondering van Illusion en Puxx1, waarbij een garantie van 2 jaar van toepassing is.

EXTENDED STOFFEN & KLEUREN COLLECTIE

Flokk biedt 5 jaar garantie op stof/leer uit de Extended stoffen- & kleurencollectie als de stoel maximaal 9 uur per dag normaal wordt gebruikt. Sommige stoffen uit de Extended stoffen- & kleurencollectie zijn verkrijgbaar met 5 jaar garantie bij 24-uurs gebruik (gebruik meer dan 9 uur per dag). Stoffen en leer die niet getest zijn op onze producten, moeten eerst een testbekleding hebben voordat we deze kunnen goedkeuren en de bestelling kan worden geregistreerd. Kosten (€230,-) voor het testen worden in rekening gebracht.

CURATED STOFFEN & KLEUREN COLLECTIE

Flokk biedt 10 jaar garantie op stof/leer uit de Curated stoffen- & kleurencollectie als de stoel maximaal 9 uur per dag normaal wordt gebruikt. Flokk biedt 5 jaar garantie op stof/leer uit de Curated stoffen- & kleurencollectie als de stoel meer dan 9 uur per dag normaal wordt gebruikt.

SPECIALE STOF OF STOF AANGELEVERD DOOR DE KLANT

Indien de door u gewenste stof niet voorkomt in de Standaard, Curated of Extended stoffen - & kleurencollectie, neemt u dan contact op met de afdeling Sales Support van Flokk. De standaard garantie op de stoelen geldt voor materiaal - en fabricagefouten. Echter: op de aangeleverde- of speciaal bestelde stof geldt deze garantie niet. Stoffen en leersoorten die niet getest zijn op onze producten, moeten eerst getest worden alvorens wij deze kunnen goedkeuren en de bestelling geregistreerd kan worden. Kosten (€230) voor het testen zullen in rekening worden gebracht.

STOFFERING

Bij het zitten wordt het schuim in het zitkussen samengedrukt, waardoor er kleine rimpels kunnen ontstaan. Dit is normaal voor dit type product. Rimpels verdwijnen gedeeltelijk als de stoel niet wordt gebruikt.

BRANDWEREND SCHUIM

Foams en standaard stoffen worden getest volgens EN 1021-1&2 ('cigarette & match'). Foam en stof getest volgens BS-5852 ignition source 5 (crib 5) kunnen op aanvraag worden geleverd. Alle schuim is HR source 0 en 1 goedgekeurd. CMHR-schuim is op verzoek verkrijgbaar tegen een toeslag van €50,00 per stoel, maar moet bij de bestelling worden gespecificeerd en voegt ongeveer twee tot vijf weken toe aan de levertijd. CMHR-schuim met source 5 stof moet worden gespecificeerd op stoelen die bestemd zijn voor huishoudelijk gebruik.

SALES SUPPORT

Tel: +31(0)88-0910900

E-mail: info-nl@flokk.com

AXIA FILOSOFIE

HET AXIA 2.0 MECHANISME IS EEN AANGEPAST KANTELMECHANISME DAT VAN 2 KANTEN KAN WORDEN BEDIEND. DE ZITTING EN DE RUGLEUNING BEWEGEN GELIJKTIJDIG IN EEN VASTE HOEK, TERWIJL DE HOEK KAN WORDEN VERANDERD VAN ONGEVEER 90 TOT 105 GRADEN. "SPLITZITTING" DESIGN: DE VOETEN KUNNEN STABIEL OP DE GROND BLIJVEN STAAN, TERWIJL DE STOEL WORDT BEWOGEN. DE ARMLEGGERS BLIJVEN IN EEN VASTE STAND STAAN, GEEN AFSCHUIFKRACHTEN EN MEN ZIT DYNAMISCH.

De stoel kantelt op 1/3 van de voorkant, wat betekent dat het voorste deel licht naar voren gekanteld blijft, terwijl het achterste deel naar achteren kantelt. Dit voorkomt dat de gebruiker van de stoel glijdt als hij achterover leunt.

De hoek van de zitting kan worden vergrendeld in een willekeurige hoek tussen 4 graden naar voren en 15 graden naar achteren. De rugleuning moet zo worden geplaatst dat hij het bekken ondersteunt om rechtop te kunnen zitten in verschillende zithoudingen.

"Door het bekken te verstevigen wordt voorkomen dat men met een C-vormige rug gaat zitten. De stoel wordt dynamisch uitgebalanceerd door een gasveersysteem dat kan worden ingesteld op een individuele gewichtsverdeling.

Het zitvlak heeft een vlakke vorm om zoveel mogelijk gebruikers op te vangen, de vorm van de rugleuning is zo ontworpen dat er "vrije schouderuimte" ontstaat.

De armleuningen zijn uniek ontworpen om vast te blijven zitten als de zitting en de rugleuning tegelijkertijd bewegen. Hierdoor kan de gebruiker zich in de zitting bewegen zonder zijn handen uit de werkpositie te hoeven trekken.

Dubbelzijdige bedieningshendels voor zowel links als rechtshandig te gebruiken

AXIA 2.0 SERIE:

De Axia 2.0 Serie bestaat uit modulaire bureaustoelen in de metaalkleur zwart of aluminium gepolijst, met verschillende rughoogtes in verschillende opties. Hoewel ze deel uitmaken van de Axia 2.0 Serie, worden de Axia 2.0 Netweave, Axia 2.0 ESD en Axia 2.0 Baliestoel apart gepresenteerd vanwege hun specifieke opties en/of beperkingen. De zit- en rugkussens van de Axia 2.0 Serie kunnen op elk gewenst moment eenvoudig worden gewijzigd (rekening houdend met de specifieke opties & beperkingen voor Axia 2.0 Netweave, Baliestoel, ESD). De Axia 2.0 Serie biedt 3 mechanismeopties die hieronder worden uitgelegd.

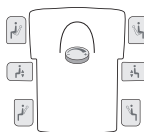

A = Het A-mechanisme is het meest gebruikte en geadviseerde voor individueel gebruik in de Axia 2.0 serie, die alle functies biedt die u nodig heeft in een bureaustoel: zithoogte, rughoek, zithoekverstelling.

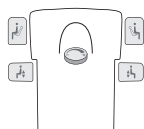

B = Het B-mechanisme heeft alleen een zithoogte- en zithoekverstelling. Dit mechanisme wordt geadviseerd voor gebruik in open werkplekken/flexwerkplekken. De bureaustoelen kunnen snel en eenvoudig worden aangepast aan de behoeften van de wisselende gebruikers.

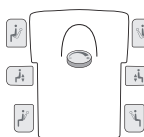

D = Het D-mechanisme is vergelijkbaar met A, maar biedt 4 cm extra zitdiepte en is een verzwaard mechaniek. Voor mensen met lange benen dan wel lichaamsgewicht tot 170 kilo.

MECHANISME FUNCTIES



Mechanisme	Zithoogte	Rughoogte	Zitdiepte	Rughoek	Zithoek	Gewichtsinstelling
AX2MA	L+R	L+R	L+R	L+R	L+R	M
AX2MB	L+R	L+R	L+R	-	L+R	M
AX2MD	L+R	L+R	L+R	L+R	L+R	M

L + R = dubbelzijdige bediening (links en rechts)
M = bedieningselement in het midden van de stoel

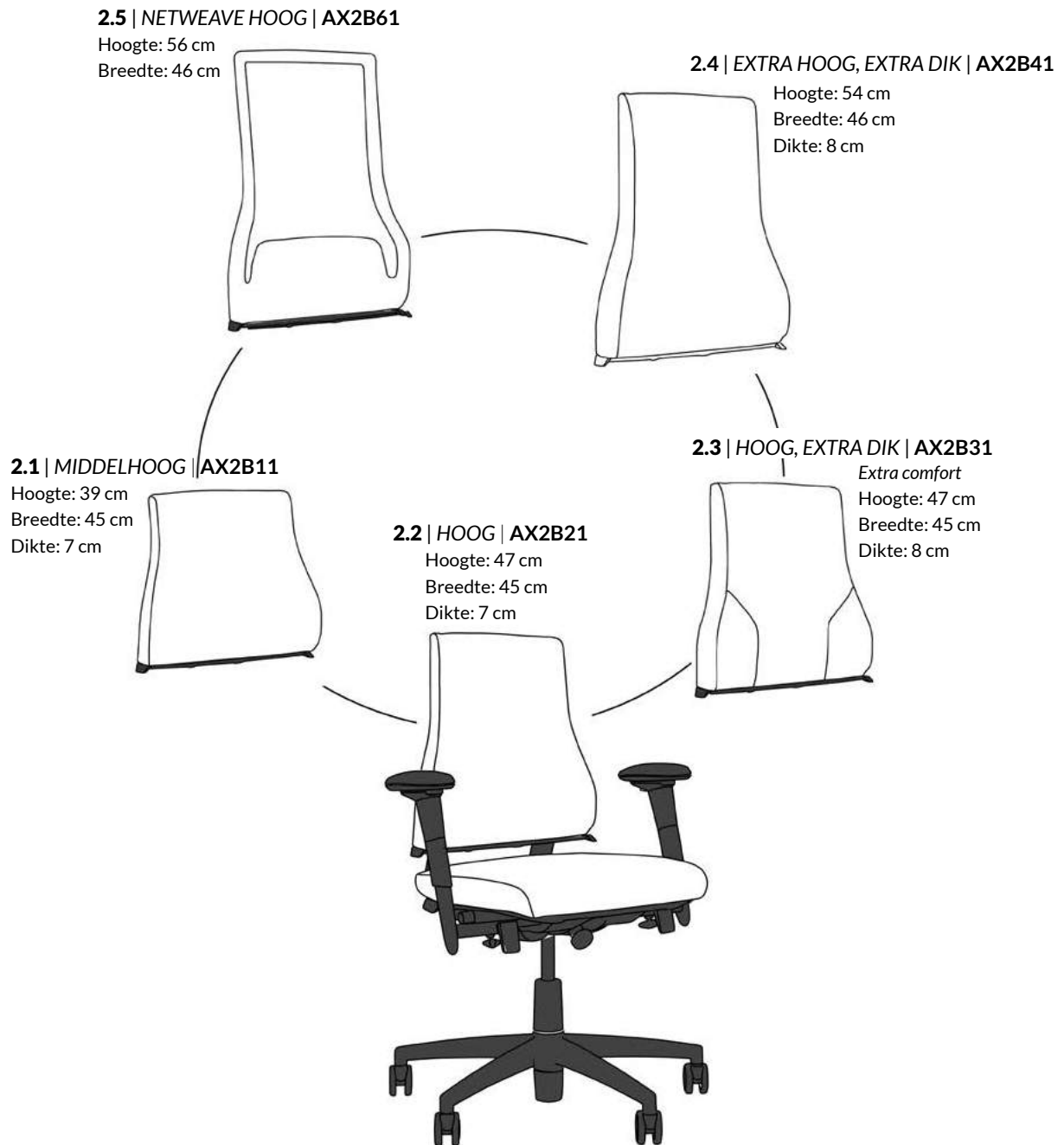

KLEUR FRAME



Axia 2.0 stoel in kleur

Zwart:

- Rugframe zwart
- Armlegger zwart
- Stervoet zwart
- Mechanisme zwart



The Axia 2.0 stoel in





Aluminium gepolijst:

- Rugframe aluminium gepolijst
- Armlegger aluminium gepolijst
- Stervoet aluminium gepolijst
- Mechanisme aluminium gepolijst

STANDAARD CONFIGURATIE VOOR ALLE AXIA 2.0 STOELN IS ZWART!

Axia 2.0 Zwart

- 4MC001, metaal kleur zwart
- ON-4UZ, Gaslift met zithoogte 40 - 55 cm
- AX2MA011, A-Mechanisme Zwart, tweezijdige bediening: zithoogte, rughoek, zithoekverstelling
- ON-8N-ZW, Multi-armlegger Zwart gecoat
- ON-5U, Stervoet Ø67 cm Zwart kunststof
- ON-7UH, Zwenkwielen, universeel vrijlopend voor harde en zachte vloeren

Code nr.	Basismodel+	Prijsgroep	①	②	③	④	⑤	⑥	⑦	Prijs
AX21	BMA Axia 2.0 AX21 • Rugleuning middelhoog AX2B11: H39xB45xD7cm • Zitting AX2S11: L47xB48xD6cm • Gewicht: 19 kg		1 153	1 165	1 178	1 213	1 266	1 371	1 604	
AX22	BMA Axia 2.0 AX22 • Rugleuning hoog AX2B21: H47xB45xD7cm • Zitting AX2S11: L47xB48xD6cm • Gewicht: 19 kg		1 262	1 275	1 284	1 331	1 381	1 490	1 743	
AX23	BMA Axia 2.0 AX23 • Rugleuning hoog AX2B31: H47xB45xD8cm • Zitting AX2S21: L47xB49xD7cm • Gewicht: 19 kg		1 354	1 369	1 380	1 425	1 478	1 596	1 867	
AX24	BMA Axia 2.0 AX24 • Rugleuning extra hoog AX2B41: H54xB46xD8cm • Zitting AX2S21: L47xB49xD7cm • Gewicht: 19 kg		1 407	1 422	1 433	1 483	1 537	1 655	1 937	
Opties (meerprijs):										
4HR001	Met hoofdsteen zwart gecoat. Gepolijst indien optie gekozen (4MC002) (alleen voor: AX22, AX23, AX24)									182
4ME002	B Mechanisme - zwart (AX2MB011) tweezijdige bediening: zithoogte en zithoekverstelling									-83
4ME005	B Mechanisme, aluminium gepolijst (AX2MB021) tweezijdige bediening: zithoogte en zithoekverstelling									-83
4ME003	D Mechanisme - zwart (AX2MD011) tweezijdige bediening: zithoogte, rughoek en zithoekverstelling met 4 cm extra zitdiepte en een verzwaard mechaniek (<170k kg)									83
4ME006	D Mechanisme - aluminium gepolijst (AX2MD021) tweezijdige bediening: zithoogte, rughoek en zithoekverstelling met 4 cm extra zitdiepte en een verzwaard mechaniek (<170k kg)									83
4AR011	Armleggers 5 cm naar voren en 3 cm naar buiten (ON-8K-ZW-15) * Alleen in zwart gecoat									28
4AR002	8N XL Multi armleggers , met zwart leren top, 23x13cm (l x b), zwart gecoat (ON-8N-ZW-X)									149
4MC002	Aluminium gepolijst - rugframe, armlegger, stervoet en mechanisme									149

Opties (meerprijs):

4CH001	Met colberthanger, zwart gecoat (alleen voor: AX22, AX23, AX24)	94
4SS002	XL zitting, extra dik	39
4SS003	XXL zitting, extra groot (meerprijs t.o.v. Axia 2.3 en Axia 2.4 is € 39,00)	80
4LI005	Gaslift met zithoogte 39-47cm (ON-4FEL)	47
4LI008	Gaslift, 2 traps, met zithoogte 43-63 cm(ON-4FT)	35
4LI009	Gaslift met zithoogte 47-62 cm (ON-4FH)	16
4LI002	Gaslift met zithoogte 53 - 73 cm (ON-4C)	30
4FB002	Stervoet ON-5U gepolijst	95
4CA002	Wielen ON-7UP hard ongeremd/vrijlopend voor zachte vloer	0
4CA004	Wielen ON-7UJ geremd voor harde vloer	0
4CA003	Wielen ON-7UE zacht geremd voor harde vloer	0
ON-6F	Voetring Ø 47,5 cm (ESD-uitvoering op aanvraag)	89
4AE001	Adapterset om de armleggers 3 cm naar achteren te plaatsen (ON-8AD-NA)	136

Standaard Axia 2.0 configuratie			
Standaard zwarte onderdelen:			
A Mechanisme: AX2MA011	Multi armleggers: ON-8N-ZW	Stervoet: ON-5U Ø 67cm	Met hoofdsteun: ON-9Y-ZW (4HR001+4MC001)
Standaard gepolijste aluminium onderdelen:			
A Mechanisme: AX2MA021	Multi armleggers: ON-8N-AP	Stervoet: ON-5U-AP Ø 67cm	Met hoofdsteun: ON-9Y-AP (4HR001+4MC002)
Optioneel			
Colberthanger (alleen mogelijk met hoofdsteun)	Zitkussens	B-mechanisme	D-mechanisme
ON-6B-ZW, Colberthanger zwart gecoat	AX2S11: B47xL48xD6 cm (standaard)	B-mechanisme Zwart: AX2MB011	D-mechanisme zwart (+4cm diepte en verzwaard mechaniek <170kg): AX2MD011
	AX2S21: B47xL49xD7 cm (XL)	B-mechanisme Alu gepolijst: AX2MB021	D-mechanisme Alu gepolijst (+4cm diepte en verzwaard mechaniek <170kg): AX2MD021
	AX2S31: B51xL52xD7 cm (XXL)		

Gebruikersinstructie BMA Axia

Bekijk onze gebruikersinstructie, waarin wordt uitgelegd hoe elk van de unieke functies kan worden aangepast: <https://www.youtube.com/watch?v=tJ9oSCR0QMA>

Axia 2.5 Netweave







BMA Axia Netweave

- 4MC001, metaal • kleur zwart
- AX2B61, Netweave rug: H56 x B46 cm, AX2S11 standaard zitkussen: B47xL48xD6cm
- ON-4UZ, Gas lift met zithoogte 40 - 55 cm
- AX2MA011, A mechanisme zwart, tweezijdige bediening: zithoogte, rughoek, zithoekverstelling
- ON-8N-ZW-U, Multi-armleggers zwart
- ON-5U, Stervoet Ø67cm zwart
- ON-7UH, Zwenkwielen, voor harde en zachte vloeren

Code nr.	Basismodel+	Prijsgroep	①	②	③	④	⑤	⑥	⑦	Prijs
AX20NE	BMA Axia Netweave AX20NE <ul style="list-style-type: none"> • Rugleuning AX2B61, Netweave rug: H56xB46cm • Zitting AX2S11 standaard zitkussen: L47xB48xD6cm • Gewicht: 19 kg 		1 315	1 321	1 325	1 345	1 370	1 424	1 666	

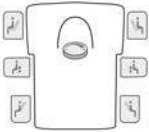
Opties (meerprijs):

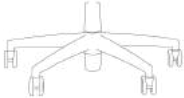
4MC002	Aluminium gepolijst - rugframe, armlegger, stervoet en mechanisme	145
4ME002	B Mechanisme - zwart (AX2MB011) tweezijdige bediening: zithoogte en zithoekverstelling	-83
4ME005	B Mechanisme, aluminium gepolijst (AX2MB021) tweezijdige bediening: zithoogte en zithoekverstelling	-83
4ME003	D Mechanisme - zwart (AX2MD011) tweezijdige bediening: zithoogte, rughoek en zithoekverstelling met 4 cm extra zitdiepte en een verzwaard mechaniek (<170k kg)	83
4ME006	D Mechanisme - aluminium gepolijst (AX2MD021) tweezijdige bediening: zithoogte, rughoek en zithoekverstelling met 4 cm extra zitdiepte en een verzwaard mechaniek (<170k kg)	83
4SS002	XL zitting, extra dik	39
4SS003	XXL zitting, extra groot	80
4LI005	Gaslift met zithoogte 39-47cm (ON-4FEL) --> see "Functions & Operations" for 24/7 chair heights	47
4LI008	Gaslift, 2 traps, met zithoogte 43-63 cm(ON-4FT) --> see "Functions & Operations" for 24/7 chair heights	35
4LI009	Gaslift met zithoogte 47-62 cm (ON-4FH) --> see "Functions & Operations" for 24/7 chair heights	16
4LI002	Gaslift met zithoogte 53 - 73 cm (ON-4C)	30
4FB002	Stervoet ON-5U gepolijst	95
4CA002	Wielen ON-7UP hard ongeremd/vrijlopend voor zachte vloer	0
4CA004	Wielen ON-7UJ geremd voor harde vloer	0
4CA003	Wielen ON-7UE zacht geremd voor harde vloer	0

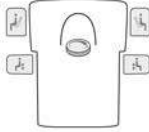
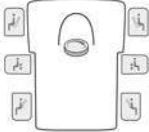
Standaard Axia 2.0 Netweave configuratie		
		
Standaard zwarte onderdelen:		
A Mechanisme: AX2MA011	Multi armleggers: ON-8N-ZW-U	Stervoet: ON-5U Ø 67cm
Standaard gepolijste aluminium onderdelen:		
A Mechanisme: AX2MA021	Multi armleggers: ON-8N-AP-U	Stervoet : ON-5U-AP Ø 67cm
Optioneel		
		
Zitkussens	B- Mechanisme	D-Mechanisme
Standaard zitting AX2S11: L47xB48xD6cm	B-mechanisme zwart: AX2MB011	D-mechanisme zwart (+4cm diepte en verzaard mechaniek <170kg): AX2MD011
XL zitting AX2S21: L47xB49xD7cm	B-mechanisme Alu gepolijst: AX2MB021	D-mechanisme Alu gepolijst (+4cm diepte en verzaard mechaniek <170kg): AX2MD021
XXL zitting AX2S31: L51xB52xD7cm		

Gebruikersinstructie BMA Axia

Bekijk onze gebruikersinstructie, waarin wordt uitgelegd hoe elk van de unieke functies kan worden aangepast: <https://www.youtube.com/watch?v=tJ9oSCR0QMA>

AXIA 2.0 Netweave kleuren - Shrinx Join					
Stof: 4921 Kleur No: 10 - Black Standaard collectie	Stof: 4921 Kleur No: 11 - Dark grey Standaard collectie	Stof: 4921 Kleur No: 14 - Rust Extended collectie	Stof: 4921 Kleur No: 32 - Beige Extended collectie	Stof: 4921 Kleur No: 70 -Dark Blue Extended collectie	Stof: 4921 Kleur No: 75 - Green Extended collectie
					

BMA Axia Netweave Standard Collectie: 10-15 werkdagen

BMA Axia Netweave Extended Collectie: 25 werkdagen

BMA Axia Exclusive

- Kleur: zwart kunststof en zwart gecoat metaal
- Gaslift ON-4UZ zithoogte: 40-55 cm
- AX2MA011: Mechanisme A Zwart met tweezijdige bediening (zithoogte, rughoek en zithoekverstelling)
- ON-5V zwart aluminium (Ø71 cm)
- ON-7UH universele wielen







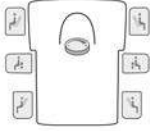
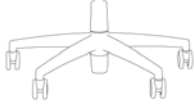

LET OP: Axia Exclusive wordt standaard aangeboden zonder armleggers.

Code nr.	Basismodel+	Prijsgroep	①	②	③	④	⑤	⑥	⑦	Prijs
AX40EX	BMA Axia Exclusive <ul style="list-style-type: none"> • Rugleuning Exclusive: H65xB48xD8 cm • Zitting: L47xB49x8 cm (seat slide 100 mm) • Gewicht: 21.8 kg • LET OP: Axia Exclusive wordt standaard aangeboden zonder armleggers. 		1 424	1 437	1 494	1 569	1 663	1 929	2 257	

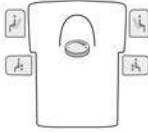
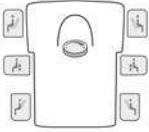
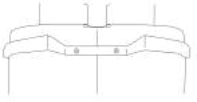
Opties (meerprijs):

HR2730	Hoofdsteun BMA Exclusive in zwart gelakt aluminium									223
HR2740	Hoofdsteun BMA Exclusive in gepolijst aluminium									234
AE2730	Kledinghanger in zwart gelakt aluminium									95
ME2765	BMA Axia Mechanisme A (zithoogte-, rughoek- en zitdiepteverstelling), gepolijst aluminium									101
ME2755	BMA Axia Mechanisme B (zithoogte- en zitdiepteverstelling), zwart									-85
ME2770	BMA Axia Mechanisme B (zithoogte- en zitdiepteverstelling), gepolijst aluminium									25
905005	Contrasterende stiksels									129
LP201	Luchtledendepompsteun									148
AR2760	Multi-instelbare armlegger 8N, gepolijst aluminium									165
AR2775	Multi-instelbare XL armlegger 8N, gepolijst aluminium. Met in zwart leder beklede XL soft top									326
AR2780	Multi-instelbare armlegger 8N, zwart.									165
AR2795	Multi-instelbare XL armlegger 8N, zwart. Met in zwart leder beklede XL soft top.									326
LI2770	Gaslift ON-4V									15
LI2740	Gaslift ON-4FH gepolijst									17
FB2730	Stervoet ON-5V, gepolijst aluminium									91
CA2715	Wielen ON-7UP hard, ongeremd									0
CA2720	Wielen ON-7UE zacht geremd									0
CA2725	Wielen ON-7UJ hard geremd									0
CA2765	Kunststof glijder									0

* D-mechaniek op aanvraag als special beschikbaar.

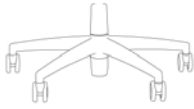
Standaard BMA Axia Exclusive configuratie			
			
Standaard zwarte onderdelen:			
A Mechanisme	Voetster ON-5V zwart Ø71 cm		
Accessoires/Opties			
			
HR2730: Hoofdsteun in zwart gelakt aluminium	ME2755 :B Mechanisme zwart (zithoogte en zithoekverstelling)	ME2765: A Mechanisme gepolijst (zithoogte, rughoek en zithoekverstelling)	AE2730: Kledinghanger in zwart gelakt aluminium
HR2740: Hoofdsteun in gepolijst aluminium	ME2770 : B Mechanisme gepolijst (zithoogte en zithoekverstelling)		
			
AR2780: Armlegger 8N Multi (zwart)	AR2795: Armlegger 8N XL (zwart) Met zwart lederen top	LP201: Luchtledensteun	4DS001: Decoratieve stiksels
AR2760: Armlegger 8N Multi (gepolijst)	AR2775: Armlegger 8N XL (gepolijst) Met zwart lederen top		
			
LI2740: Gaslift ON-4V gepolijst 45-60 cm	FB730: Stervoet gepolijst Ø71 cm		

Gebruikersinstructie BMA Axia

Bekijk onze gebruikersinstructie, waarin wordt uitgelegd hoe elk van de unieke functies kan worden aangepast: <https://www.youtube.com/watch?v=tJ9oSCR0QMA>

Axia 2.0 ESD

- Axia 2.0 ESD is de Axia 2.0 stoel in ESD uitvoering
- ESD verbinding werkt alleen in Axia 2.0 Aluminium gepolijste stoelen. De standaard Axia 2.0 ESD stoel is met: A-mechanisme in Aluminium gepolijst AX2MA021, Middelhoge rug: AX2B21 + standaard zitting AX2S21
- ESD multi-armleggers gepolijst aluminium
- ESD gas lift: Gasveer B (40-52cm), Aluminium gepolijste stervoet ON-5U-AP Ø 67cm
- Configuraties maar dan met andere ruggen zoals middelhoge rug: AX2B11 + AX2S21 (standaard zitting), hoge rug (extra comfort): AX2B31 +AX2S21 (XL zitting) en hoge rug: AX2B41 +AX2S21 (XL zitting).
- ESD-stoelen kunnen alleen gestoffeerd worden met ESD-stoffen: Global Melange ESD, Hi-Tech ESD en Mano S (zie Extended stoffencollectie)

Code nr.	Basismodel+	Prijsgroep	③	⑤	Prijs
AX21ESD	BMA Axia 2.0 AX21ESD Axia 2.0 ESD - Middelhoge rug • Rugleuning AX2B11: H39xB45 xD7cm • Zitting AX2S11: B47xL48xD6cm		1310	1397	
AX22ESD	BMA Axia 2.0 AX22ESD Axia 2.0 ESD - Hoge rug • Rugleuning AX2B21: H47xB45xD7cm • Zitting AX2S11: B47xL48xD6cm		1415	1510	
AX23ESD	BMA Axia 2.0 AX23ESD Axia 2.0 ESD - Hoge rug (extra comfort) • Rugleuning AX2B31: H47xB45xD8cm • Zitting AX2S21: B47xL49xD7cm		1509	1607	
AX24ESD	BMA Axia 2.0 AX24ESD Axia 2.0 ESD - Extra hoge rug • Rugleuning AX2B41: H54xB46xD8cm • Zitting AX2S21: B47xL49xD7cm		1564	1668	

Opties (meerprijs):

4ME005	B Mechanisme, aluminium gepolijst (AX2MB021) tweezijdige bediening: zithoogte en zithoekverstelling	-83
4ME006	D Mechanisme - aluminium gepolijst (AX2MD021) tweezijdige bediening: zithoogte, rughoek en zithoekverstelling met 4 cm extra zitdiepte en een verzwaard mechaniek (<170k kg)	83
4SS002	XL zitting, extra dik	39
4SS003	XXL zitting, extra groot	80
4DS001	Decoratieve stiksels	125

Axia 2.0 Maatwerk

Axia 2.0 Rugkussens



4SP005

Rugkussen voorzien van 2cm traagschuim en Dacron



4SP009

Rugkussen met oppompbare bekkensteun

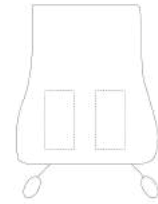

4SP030

Rugkussen met dubbele oppompbare bekkensteun (L+R geplaatst)

Axia 2.0 Zitkussens



4SP028

Zitkussen voorzien van Dacron



4SP003

Zitkussen voorzien van 2 cm traagschuim en Dacron



4SP011

XL Zitting voorzien van staartbeen uitsparing en Dacron

Opties (meerprijs):

4SP005	Rug voorzien van 2cm traagschuim en Dacron (SP-05)	72
4SP033	Rugkussen 4 cm verdikt (SP-033)	93
4SP009	Rugkussen met oppompbare bekkensteun (SP-09)	145
4SP030	Rugkussen met dubbele (L+R geplaatst) oppompbare bekkensteun (SP-30)	290
4SP003	Zitkussen voorzien van 2 cm traagschuim en Dacron (SP-03) A, XL of XXL	72
4SP028	Zitting voorzien van Dacron (SP-28) A, XL of XXL	49
4SP034	Zitkussen 4 cm verdikt (SP-34)	93
4SP011	XL Zitting voorzien van staartbeen uitsparing en Dacron (SP-11) ¹	134
4AR011	Armleggers 5 cm naar voren en 3 cm naar buiten (ON-8K-ZW-15) * Alleen in zwart gecoat	28
4AR009	Versmalde armleggers, 32 cm (ON-8N-ZW-19)	156
4AR013	Armleggers 10 cm naar voren en 3 cm naar buiten geplaatst (ON-8K-ZW-27)	136
4AE002	Adapterset om de armleggers 3 cm naar beneden te plaatsen (ON-8AD-NB)	136
4AE001	Adapterset om de armleggers 3 cm naar achteren te plaatsen (ON-8AD-NA)	136
4ME007	A Mechanisme zwart - verzwaard mechaniek - gewicht: 130 kg-170 kg (SP-06)	136
4ME008	A Mechanisme zwart - lichte gebruikers <45 kg (SP-23)	143

* 8N - Niet mogelijk voor Axia® 2.5

[1] Alleen in combinatie met 4SS002 - XL zitting

Axia 2.0 Kussens

Axia 2.0 Rugkussens

2.1 | Middelhoog



AX2B11

H39 x B45 x D7

2.2 | Hoog



AX2B21

H47 x B45 x D7

2.3 | Hoog, extra dik
(extra comfort)

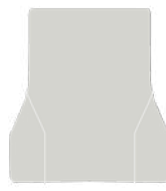

AX2B31

H47 x B45 x D8

2.4 | Extra hoog, extra dik



AX2B41

H54 x B65 x D8

2.5 | Netweave extra hoog

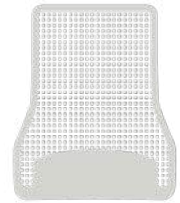

AX2B61

H56 X B46

Axia 2.0 Zitkussens

Standaard



AX2S11

L47 x B48 x D6

XL



AX2S21

L47 x B49 x D7

XXL



AX2S31

L51 x B52 x D7

Rugkussen Exclusive



KRVS

H65 x W48 x TH8

Zitkussen Exclusive



AXVS21

H50 x W48 x TH8

Code nr.	Basismodel+	Prijsgroep	①	②	③	④	⑤	⑥	⑦	Prijs
AX2B11	Axia 2.1 zwart, middelhoog 39x45x7		136	141	147	167	193	247	290	
AX2B21	Axia 2.2 zwart, hoog 47x45x7		246	252	259	287	312	349	433	
AX2B31	Axia 2.3 zwart, hoog (extra comfort) 47x45x8		304	309	316	324	352	439	514	
AX2B41	Axia 2.4 zwart, extra hoog 54x46x8		338	344	352	403	434		588	
AX2B61	Axia 2.5 zwart, Netweave, 56x46									302
AX2S11	Axia 2.0 Standaard zitting, 47x48x6cm		135	141	147	166	192	247	290	

Code nr.	Basismodel+	Prijsgroep	①	②	③	④	⑤	⑥	⑦	Prijs
AX2S21	Axia 2.0 XL-zitting, extra dik, 47x49x7cm		173	182	189	208	234	290	319	
AX2S31	Axia 2.0 XXL zitting, extra groot, 51x52x7cm		254	263	268	287	312	346	430	
KRVS	Rugkussen Axia Exclusive 24/7 65x48x8 cm		476	485	497	537	576	667	781	
AXVS21	Zitkussen Axia Exclusive, 50x48x8 cm		312	321	325	324	350	429	502	

Standaard stoffen & kleuren collectie

Standaard 10 jaar garantie of 5 jaar garantie bij 24/7 gebruik

De standaard collectie is onze collectie van stoffen, leder en andere materialen.

De collectie is zodanig samengesteld dat door het materiaal de hoge kwaliteit van onze producten wordt benadrukt, zowel visueel als functioneel. Alle stoffen en ledersoorten zijn van hoge kwaliteit en voldoen aan de strengste milieueisen. Levertijd af fabriek is ongeveer 20 werkdagen vanaf ontvangst van de orderbevestiging.

Onderhoud: Stofzuig de stoel met een meubelborstel of gebruik een schone, vochtige witte doek of spons.

LET OP! het is mogelijk dat sommige stoffen uit onze collecties niet voor alle Axia stoelen zijn goedgekeurd, neem contact op met onze sales support voor meer informatie.

CURA (GABRIEL) - PRIJSGROEP 1

Cura is een tweekleurige stof gemaakt van 98% post-consumer gerecycled polyester. Het heeft een matte, licht onregelmatige en natuurlijk ogende textuur waarbij de donkere, onderliggende grijze vezels een discreet maar levendig gemêleerd effect creëren. De hoge duurzaamheid en rekbaarheid en de zachte, volumineuze touch maken Cura geschikt voor zowel kantoor- als loungemeubilair.

Samenstelling: 98% post-consumer gerecycled polyester, 2% polyester

Gewicht: 420 g/lm

Slijtvastheid: 100 000 Martindale (EN ISO 12947-2)

Brandwerendheid: BS EN 1021: 1-2, BS 5852 0&1, CA TB 117-2013, ASTM E 84 klasse I

Kleurvastheid: 5-8 (EN ISO 105 - B02)

Wrijving: 4-5/4-5 (nat/droog) (EN ISO 105X12)

Pilling: 4-5 (EN ISO 12945-2)

Milieu info: EU-milieukeur, Oeko-Tex® Standard 100, Bevat geen vlamvertragende chemicaliën, ISO 14001 gecertificeerd bedrijf

Design: Cenk Kivrikoglu

Geproduceerd in: Litouwen

Reiniging: Wassen of chemisch reinigen, kan ontsmet worden met ethanol en is met bleekmiddel schoon te maken (voor meer info volg Gabriel's schoonmaak richtlijnen - www.gabriel.dk)

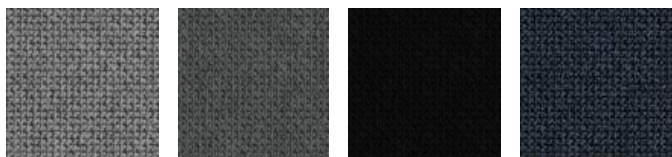

CU60110

CU60109

CU60999

CU66165

XTREME (CAMIRA) - PRIJSGROEP 1

Xtreme is een crepe bekleding van 100% post-consumer gerecycled polyester met extreem brandwerende eigenschappen. De extra stretch en structuur leveren een speels en glanzend aanzien.

Samenstelling: 100% post-consumer gerecycled polyester

Gewicht: 310 g/m²

Slijtvastheid: > 100 000 Martindale (EN ISO 12947-2)

Brandwerendheid: BS EN 1021: 1&2 (Sigaret en lucifer), BS 7176 Low & Medium Hazard, BS 5852 Section 4 Crib 5, DIN 4102 B1, UNI 9175 Klasse 1 IM, NF D 60-013

Kleurechtheid: 6 (ISO 105 - B02:2013)

Wrijving: 4/4 (nat/droog) (EN ISO 105X12)

Pilling: 5 (EN ISO 12945-2)

Milieu info: EU Ecolabel, Oeko-Tex® Standard 100, Indoor Advantage™ "Gold", niet-metaalhoudende kleurstoffenproductieproces, geheel conform ISO 14001

Design: Camira Design Studio

Geproduceerd in: Verenigd Koninkrijk

Reiniging en desinfectie: Wasbaar tot 60 °C en bleekmiddelreiniger (voor meer informatie volg de Camira reinigingsrichtlijnen - www.camirafabrics.com)



EXR009

EXR081

EXR145

SELECT (GABRIEL) - PRIJSGROEP 2

Select is een klassieke wollen stof met een strak geweven reliëfstructuur, die uitstekende zachtheid, stretch en duurzaamheid combineert. De rijke textuur voegt diepte toe aan alle kleuren in het palet.

Samenstelling: 85% Nieuw Zeelandse wol, 15% polyamide

Slijtvastheid: 200 000 Martindale (EN ISO 12947-2)

Brandwerendheid: BS EN 1021: 1&2, BS 5852 0&1, BS5852 Crib 5, CA TB 117-2013. Verwacht: IMO MSC 307(88) Annex 1 part 8/MED registration IMO

Kleurechtheid: 5-8 (EN ISO 105 - B02)

Wrijving: 4-5/4-5 (nat/droog) (EN ISO 105X12)

Pilling: 4 (EN ISO 12945-2)

Milieu info: EU Ecolabel, Oeko-Tex® Standard 100, 100% vrij van zware metalen, ISO 14001 gecertificeerd

Design: Cenk Kivrikoglu

Geproduceerd in: Litouwen

Reiniging: Professionele stomerij (voor meer informatie volg Gabriel's reinigingsrichtlijnen - www.gabriel.dk)



CAPTURE (GABRIEL) - PRIJSGROEP 3

Capture is een lichte vilten en veelkleurige wollen stof die uitstekende zachtheid, stretch en kracht biedt. De stof combineert lichte en donkere kleurenpaletten om een verfijnd patroon weer te geven die rijkdom en diepte aan het ontwerp toevoegen.

Samenstelling: 85% Nieuw Zeelandse wol, 15% polyamide

Slijtvastheid: 200 000 Martindale (EN ISO 12947-2)

Brandwerendheid: BS EN 1021: 1&2, BS 5852 Part 1 0,1 (Sigaret & Lucifer), CA TB 117-2013

Kleurechtheid: 5-7 (EN ISO 105-B02)

Wrijving: 4-5/4-5 (Nat/Droog) (EN ISO 105X12)

Pilling: 4-5 (EN-ISO 12945-2)

Milieu info: EU Ecolabel, Oeko-Tex® Standard 100, 100% vrij van zware metalen, ISO 14001 gecertificeerd

Design: Cenk Kivrikoglu

Geproduceerd in: Litouwen

Reiniging: Professionele stomerij (voor meer informatie volg Gabriel's reinigingsrichtlijnen - www.gabriel.dk)



FOCUS (GABRIEL) - PRIJSGROEP 3

"Focus" is een geweven viltstof van 100% langharig kamgarenwol. Het heeft een ultrazachte en satijnachtige touch gecombineerd met een hoge sterkte verkregen door het gebruik van hoogwaardig kamgarenwol en zorgvuldige productieprocessen. Naast de hoge duurzaamheid pilt de stof niet en blijft hij na verloop van tijd mooi, ongeacht slijtage.

Samenstelling: 100% Nieuw-Zeelandse wol

Gewicht: 660 g/lm

Slijtvastheid: 100 000 Martindale (EN ISO 12947-2)

Brandwerendheid: BS EN 1021: 1-2 (Sigaret en lucifer), BS 5852 Deel 1 0.1 Sigaret en lucifer, CA TB 117-2013, Klasse Uno UNI 9175 Klasse 1 | EMME, ÖNORM A33800-B1-B33825-Q1UK, AM 18 - NF D 60-013-(alleen voor stof).

Kleurvastheid: 5-7 (EN ISO 105-B02)

Wrijving: 4-5/4-5 (nat/droog) (EN ISO 105X12)

Pilling: 4 (EN ISO 12945-2)

Milieu info: EU Ecolabel, vrij van zware metalen en schadelijke chemicaliën, biologisch afbreekbaar, Oeko-Tex® Standard 100, ISO 14001 gecertificeerd bedrijf

Design: Inger Mosholt Nielsen, kleuren Cenk Kivrikoglu

Geproduceerd in: Litouwen

Reiniging: Professionele stomerij (Voor meer informatie volg Gabriel's schoonmaakrichtlijnen - www.gabriel.dk)"



FC60999

FC61039

FC61036

FC61042

FOCUS MELANGE (GABRIEL) - PRIJSGROEP 3

"Focus Melange" is een geweven viltstof, gemaakt van 100% langharige kamgaren. Het voelt ultrazacht en satijnachtig aan. De sterkte wordt verkregen door het gebruik van kamgaren van hoge kwaliteit en zorgvuldige productieprocessen. De stof is niet alleen zeer duurzaam, maar pilt ook niet en blijft ook na verloop van tijd mooi, ongeacht de slijtage. De gelijke dikte tussen het schering- en inslaggaren geeft een harmonieuze en symmetrische gemêleerde kleurexpressie.

Samenstelling: 100% Nieuw-Zeelandse wol

Gewicht: 660 g/lm

Slijtvastheid: 100 000 Martindale (EN ISO 12947-2)

Brandwerendheid: BS EN 1021: 1-2 (Sigaret en lucifer), BS 5852 Deel 1 0.1 Sigaret en lucifer, CA TB 117-2013, Klasse Uno UNI 9175 Klasse 1 | EMME, ÖNORM A33800-B1-B33825-Q1UK

Kleurvastheid: 5-7 (EN ISO 105-B02)

Wrijving: 4-5/4-5 (nat/droog) (EN ISO 105X12)

Pilling: 4 (EN ISO 12945-2)

Milieu info: EU-milieukeur, 100% vrij van zware metalen en schadelijke chemicaliën, biologisch afbreekbaar, Oeko-Tex® Standard 100, ISO 14001 gecertificeerd bedrijf

Design: Inger Mosholt Nielsen, kleuren Cenk Kivrikoglu

Geproduceerd in: Litouwen

Reiniging: Professionele stomerij (Voor meer info volg Gabriel ´s schoonmaak richtlijnen - www.gabriel.dk)"

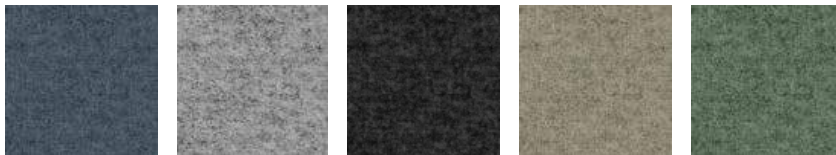

FCM60308

FCM60310

FCM60900

FCM61240

FCM68247

GAJA CLASSIC (GABRIEL) - PRIJSGROEP 3

Een klassieke wollen stof met een mooie crepe structuur die in vele kleuren leverbaar is.

Samenstelling: 100% wol

Gewicht: 530 g/lm

Slijtvastheid: 50 000 Martindale (EN ISO 12947-2)

Brandwerendheid: BS EN 1021: 1-2 (Sigaret en lucifer), BS 5852 0&1 (Sigaret en lucifer), BS 5852 Crib 5, Calif. Bull. 117-2013, IMO A.652 (16), UNI 9175 Klasse 1 IM, BS 476 Deel 7 Klasse 1

Kleurechtheid: 5-7 (ISO 105 - B02)

Wrijving: 4-5/4-5 (Nat/Droog) (EN ISO 105X12)

Pilling: 4-5 (EN ISO 12945-2)

Milieu info: EU Ecolabel, Vrij van zware metalen, Oeko-Tex® Standard 100, ISO 14001 gecertificeerd

Design: Dorte Bo Bojesen

Geproduceerd in: Litouwen

Reiniging: Professionele stomerij (voor meer informatie volg Gabriel's reinigingsrichtlijnen - www.gabriel.dk)



GA60003

GA60999

GA66005

GA66004

OCEANIC (CAMIRA) - PRIJSGROEP 3

Oceanic is gemaakt van 100% gerecycled polyestergaren, waarvan 90% bestaat uit plastic flessen die niet op de stortplaats terecht zijn gekomen en 10% uit gerecycled maritiem plastic (afkomstig van zwerfvuil uit zee). Oceanic heeft een tweekleurige diagonale structuur met een mat oppervlak en een zachte touch.

Samenstelling: 100% gerecycled polyester na consumptie, waarvan 50% SEAQUAL garen.

Gewicht: 497 g/m² ±5%

Slijtvastheid: >100 000 Martindale (EN ISO 12947-2)

Brandwerendheid: BS EN 1021: 1-2 (sigaret en lucifer), BS 7176 Laag, BS 7176 Middelhoog gevaar met EnviroFlam5, CA TB 117-2013

Kleurvastheid: 5 (EN ISO 105 - B02: 2013)

Wrijving: 4/4 (nat/droog) (EN ISO 105X12)

Pilling: 4 (EN ISO 12945-2)

Milieu info: EU Ecolabel, Oeko-Tex® Standard 100, Indoor Advantage™ "Gold", niet-metallische kleurstoffen, ISO 14001 gecertificeerd bedrijf.

Design: Camira Design Studio

Geproduceerd in: Verenigd Koninkrijk

Reiniging en desinfectie: Wasbaar op 60 °C en reinigbaar met bleekmiddel (voor meer informatie, zie Camira's reinigingsrichtlijnen - www.camirafabrics.com)

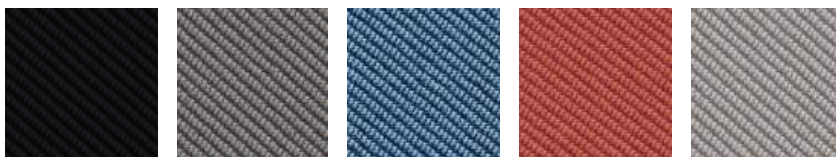

OCI001

OCI008

OCI011

OCI012

OCI014

PUXX 1 (ONIRO) - PRIJSGROEP 3

"PUxx 1" is een polyurethaanleer met een zachte touch, dat gemakkelijk te reinigen en te ontsmetten is. Het is 100% waterdicht, antibacterieel en schimmelwerend en bestand tegen bloed en urine. Omdat het sterk, duurzaam en gemakkelijk te onderhouden is, is het zeer geschikt voor omgevingen met hoge hygiënevereisten.

Samenstelling: Coating: 100% polyurethaan met een katoen/polyester rug.

Gewicht: 520 g/m²

Slijtvastheid: 300 000 Martindale (EN 530-2 (2010))

Brandwerendheid: BS EN 1021: 1-2 (Sigaret & lucifer), CA TB 117-2013, BS 5852:2006 Crib 5, IMO 2010 FTP Code Annex 1 deel 8

Kleurvastheid: 6-7 (EN ISO 105-B02)

Wrijving: 4-5/4-5 (nat/droog) (EN ISO 105X12.2016)

Milieu info: Oeko-Tex® Standard 100, 100% vrij van zware metalen en schadelijke chemicaliën, ISO 14001 gecertificeerd bedrijf

Design: Oniro Design team

Geproduceerd in: België

Reiniging: Alcohol, waterstofperoxide & chlooroplossingen. Gebruik nooit oplosmiddelen. Voor meer info neem contact op met leverancier www.oniro.nl

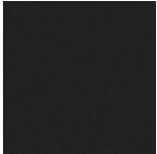

PU215816

PUXX 2 (ONIRO) - PRIJSGROEP 3

"PUxx 2" is een mat en glad polyurethaanleer met een zachte touch dat gemakkelijk te reinigen en te ontsmetten is. Het is 100% waterdicht, antibacterieel en schimmelwerend en bestand tegen bloed en urine. Omdat het sterk, duurzaam en gemakkelijk te onderhouden is, is het zeer geschikt voor omgevingen met hoge reinigingsvereisten.

Samenstelling: Coating: 100% polyurethaan met een katoen/polyester rug.

Gewicht: 520 g/m²

Slijtvastheid: 300 000 Martindale (EN 530-2 (2010))

Brandwerendheid: BS EN 1021: 1-2 (Sigaret & lucifer), CA TB 117-2013, BS 5852:2006 Crib 5, IMO 2010 FTP Code Annex 1 deel 8

Kleurvastheid: 6-7 (EN ISO 105-B02)

Wrijving: 4-5/4-5 (nat/droog) (EN ISO 105X12.2016)

Milieu info: Oeko-Tex® Standard 100, 100% vrij van zware metalen en schadelijke chemicaliën, ISO 14001 gecertificeerd bedrijf

Design: Oniro Design team

Geproduceerd in: België

Reiniging: Alcohol, waterstofperoxide & chlooroplossingen. Gebruik nooit oplosmiddelen. Voor meer info neem contact op met leverancier www.oniro.nl



PU223043



PU227001

ILLUSION (NEVOTEX) - PRIJSGROEP 4

"Illusion" is een resistent, gemakkelijk te reinigen kunstleer met een polyurethaan (PU) coating op een katoenen basis. Het heeft een halfmat oppervlak met een zacht generfde structuur en wordt aanbevolen voor gebruik in omgevingen met hoge hygiëne-eisen.

Samenstelling: Coating: 100% Polyurethaan, Rugzijde: 100% Katoen

Gewicht: 595 ± 30 g/m²

Slijtvastheid: 500 000 Martindale (EN ISO 5470-2:2003)

Brandwerendheid: BS EN 1021: 1-2 (Sigaret & lucifer), CA TB 117-2013, BS 5852:2006 Crib 5, DiN 4102-1B2:1998 (B2), IMO 2010 FTP Code Annex 1 deel 8

Kleurvastheid: >7 (EN ISO 105-B02)

Wrijving: 4-5/4-5 (nat/droog) (EN ISO 105X12.2016)

Weerstand van het oppervlak: 4-5 (EN12720)

Milieu info: Oeko-Tex® Standard 100, Vrij van zware metalen en schadelijke chemicaliën, ISO 14001 gecertificeerd bedrijf

Design: Nevotex Design team

Geproduceerd in: België

Reiniging: Alcohol (75%), waterstofperoxide & chloor. Voor specifieke aanbevelingen kunt u contact opnemen met leverancier www.nevotex.com"



ILLU110

STEELCUT 3 (KVADRAT) - PRIJSGROEP 4

Steelcut 3 is een eenkleurig weefsel van kamgarenwol en polyamide dat duurzaamheid, zachtheid en kleurdiepte combineert. De structuur creëert een driedimensionaal oppervlak dat lijkt op kleine piramides of stalen punten. Ondanks de complexe weeftechniek heeft het een eenvoudige en strakke uitstraling.

Samenstelling: 90% kamgaren scheerwol, 10% polyamide

Gewicht: 825 g/lm

Slijtvastheid: 100 000 Martindale (EN ISO 12947-2)

Brandwerendheid: BS EN 1021: 1-2 (Sigaret & lucifer, CA TB 117-2013, BS 5852 Crib 5 (met behandeling), BS 5852 deel 1, IMO FTP Code 2010 Deel 8, NF D 60 013, NFPA 260, UNI 9175 1IM, ÖNORM B1/Q1, AS/NZS 3837 Klasse 2, ASTM E84 Klasse A Unadhered, ASTM 84 Klasse B Adhered.

Kleurvastheid: 6 (EN ISO 105-B02)

Wrijving: 3-5/4-5 (nat/droog) (EN ISO 105X12)

Pilling: 3-4 (EN ISO 12945-2)

Milieu info: EU Ecolabel, 100% vrij van zware metalen, ISO 14001 gecertificeerd bedrijf, GREENGUARD Gold

Design: Frans Dijkmeijer, Giulio Ridolfo (vernieuwde kleurstellingen)

Geproduceerd in: Verenigd Koninkrijk

Reiniging: Professionele stomerij met tetrachloorethyleen, normaal proces (Voor meer informatie volg Kvadrat's schoonmaakrichtlijnen - www.kvadrat.dk)

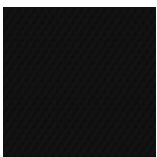

STT190

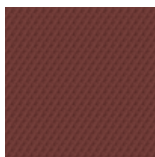

STT655

STEELCUT TRIO 3 (KVADRAT) - PRIJSGROEP 4

Steelcut Trio 3 is een sterke bekleding van kamgaren wol en polyamide, samengesteld uit 3 verschillende kleuren garen. De kleuren en speciale weefstructuur geven een 3-dimensionale aanblik waarbij de kleur lijkt te veranderen afhankelijk van de invalshoek.

Samenstelling: 90% wol, 10% polyamide

Gewicht: 770 g/lm

Slijtvastheid: 100 000 Martindale (EN ISO 12947-2)

Brandwerendheid: BS EN 1021: 1&2 (Sigaretten & lucifers, AS/NZS 3837, Klasse 2, BS 5852 Crib 5, BS 5852 deel 1, BS 5852 ontstekingsbron 3, DIN 4102 B2, ÖNORM B1/Q1, IMO FTP Code 2010 deel 8, NF D 60 013, NFPA 260, UNI 9175 1IM, CA TB 117-2013

Kleurechtheid: 6-7 (EN ISO 1-8)

Wrijving: 3-5/ 4-5 (Nat/Droog) (EN ISO 105X12)

Pilling: 4 (EN ISO 12945-2)

Milieu info: EU Ecolabel, 100% vrij van zware metalen, ISO 14001 gecertificeerd

Design: Frans Dijkmeijer, Giulio Ridolfo (bijgewerkt in kleur)

Geproduceerd in: Verenigd Koninkrijk

Reiniging: Professionele stomerij (voor meer informatie volg de Kvadrat reinigingsrichtlijnen - www.kvadrat.dk)

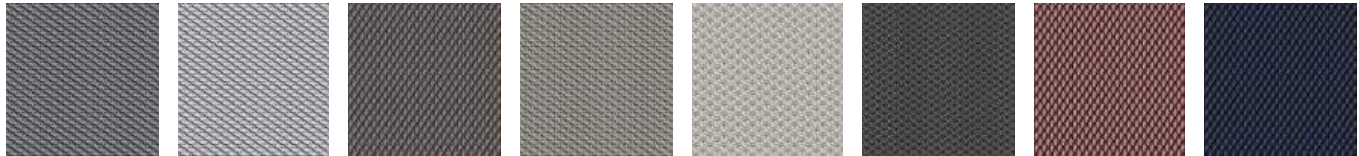

STT153

STT133

STT276

STT253

STT213

STT383

STT645

STT796

ELMOSOFT (ELMO) - PRIJSGROEP 7

Elmosoft is een chroomvrije, semi-aniline leder van hoge kwaliteit van Scandinavische runderen. Het is zacht en plooibaar met een uitstekend comfort en duurzaamheid. Zichtbare insectenbeten en littekens van genezen wonden dragen bij aan de authentieke kwaliteit en het karakter van het leer.

Dikte: 1.1 - 1.3 mm

Brandwerendheid: BS EN 1021: 1-2 (Sigaret & lucifer), BS 5852 Crib 5, CA TB 117-2013, DIN 4102 -1 (B1), IMO 2010 FTP Code Part 8 (IMO652), UNI 9175, Önorm B 3825, UNI 9175

Kleurechtheid: 6 (EN ISO 105-B02)

Wrijving: Nat 80/4 - Droog 2000/4 - Zweet 50/4 - ISO 11640

Adhesie: ≥ 2 N/cm - ISO 11644

Sterkte: ≥ 20 N/cm - DIN 53329-A

Milieu info: Vrij van zware metalen, gelooid zonder gebruik van chroomzouten, ISO 14001 gecertificeerd bedrijf, Clean water tanning technologie met biologische waterzuiveringsinstallatie en 100% CO2 neutraal op energie.

Dierenwelzijn: Alle huiden zijn bijproducten van de vlees- en zuivelindustrie met traceerbaarheid tot op de boerderij, volgens strikte regelgeving op het gebied van dierenwelzijn in overeenstemming met nationale en internationale normen zoals die zijn uitgevaardigd door de World Organization for Animal Health (6 vrijheden voor dierenwelzijn)

Geproduceerd in: Zweden

Reiniging: (Volg de richtlijnen van onze leverancier - www.elmoleather.com)

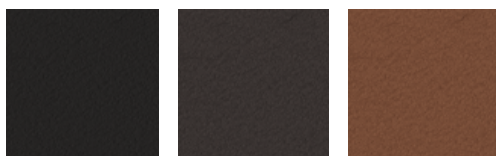

EL99999

EL93068

EL33004

DECORATIEVE STIKSELS

Decoratieve stiksels voegen een exclusieve sfeer toe aan uw stoel.

Het 10-kleuren draadprogramma is beschikbaar op alle textiel voor de volgende BMA-stoelen: Axia 2.1-2.4 en zitting van de Axia 2.5

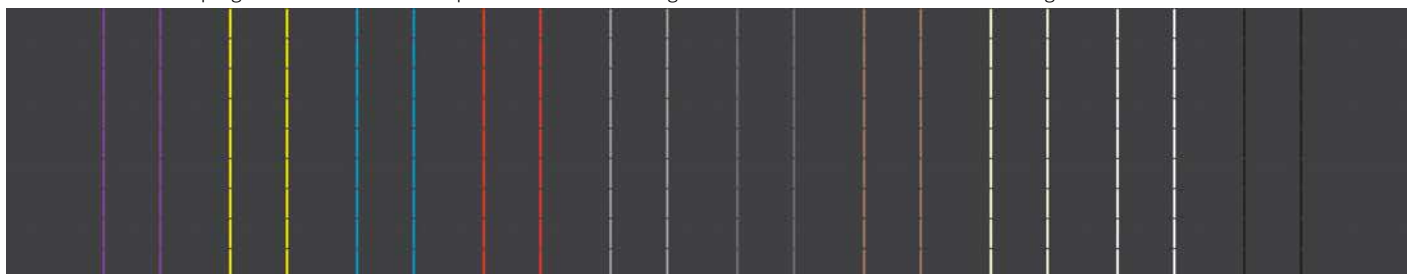

4908
Purple

1226
Yellow

6968
Turquoise

3822
Red

9389
Silver Grey

9582
Grey

8569
Beige

8135
Warm White

1712
Cold White

9700
Black

Extended Stoffen & Kleuren Collectie

LEVERANCIER/COLLECTIE	PRIJSGROEP	LEVERANCIER/COLLECTIE	PRIJSGROEP
Ambla - www.ambla.com		Gabriel - www.gabriel.dk	
Exmoor	4	Breeze Fusion	4
Wild Heather	4	Capture*	3
		Comfort +	5
Bogesunds Väveri - www.bogesunds.se		Crisp	3
Global ESD Melange	OR	Cura *	3
		Fame	3
Camira Fabrics - www.camirafabric.com		Focus *	3
24/7+2)	3	Focus Melange *	3
24/7 Flax	3	Focus Royal	3
Blazer	3	Gaja Classic *	3
Era	3	Gaja C2C	3
Hi-tech ESD	3	Go Check (Trevira CS)	3
Mainline Flax	3	Harmony	3
Mainline Twist	3	Lense	3
Nexus	3	Renewed Loop	3
Oceanic *	3	Select *	2
Quest	3	Step (Trevira CS)	3
RePlay	3	Step Melange (Trevira CS)	3
Rivet	3	Tonal	3
Revolution	4	Umber	3
Sumi	4		
Synergy	3	Guilford of Maine - www.guilfordofmaine.com	
Urban	3	Staccato*2)	5
Xtreme *	3		
		GU - www.gu.no	
Climatex/Jab - www.climatex.jab.de		Amdal	4
Ultra *1)	3	Bardal	3
		Gandal +	4
De Ploeg - www.deploeg.com		Heidal	3
Ploegwool	5	Hemsedal	5
Stavanger	5		
		Hornschuch/Skai - www.skai.com	
Elmo - www.elmoleather.com		Skai Mano-S (ESD) ³⁾	3
Elmosoft *	OR		
Elmosoft Piqué	OR	Krall & Roth - www.krallroth.com	
		Shrinx Join * 4)	OR
Fidivi - www.fidivi.com		Shrinx Wool ⁴⁾	OR
Bondai	3		

* Niet-standaard kleuren

1) Alleen voor BMA Axia Focus, Axia Exclusive en BMA Secur

2) Alleen voor BMA Axia Focus and BMA Secur

3) Alleen voor BMA Axia 2.0 ESD

4) Alleen voor BMA Axia 2.5

5) Niet getest op BMA Axia Exclusive

6) Alleen voor BMA Axia

LET OP: Verschillende stoffen zijn niet goedgekeurd voor BMA Axia Focus en BMA Secur, zie de 24/7 stoffencollectie voor goedgekeurde stoffen.

LEVERANCIER/COLLECTIE

PRIJSGROEP

LEVERANCIER/COLLECTIE

PRIJSGROEP

Kvadrat - www.kvadrat.dk

Clara 2	4
Coda 2	OR
Divina 3	5
Divina MD	5
Divina Melange 3	5
Fiord	4
Foss	5
Hallingdal 65	5
Melange Nap **	4
Re-wool **	3
Steelcut 3 *	4
Steelcut Trio 3 *	4
Steelcut Quartet	5
Tonus 4	5
Twill Weave **	5
Vidar	6

Nevotex - www.nevotex.se

Illusion *	4
------------	---

Oniro - www.oniro.nl

Puxx 1 *	3
Puxx 2	3

Serge Ferrari - www.sergeferrari.com

Stamskin ⁶⁾	4
------------------------	---

Spradling - www.spradling.eu

Dolce*	4
Valencia	3

Svensson - www.ludvigsvensson.com

Khaki (Trevira CS)	3
Node	4
Step	4

Vescom - www.vescom.com

Acton	4
Gamut	4
Silica	5

* Niet-standaard kleuren

** Niet-curated kleuren

1) Alleen voor BMA Axia Focus, Axia Exclusive en BMA Secur

2) Alleen voor BMA Axia Focus and BMA Secur

3) Alleen voor BMA Axia 2.0 ESD

4) Alleen voor BMA Axia 2.5

5) Niet getest op BMA Axia Exclusive

6) Alleen voor BMA Axia

Curated stoffen & kleuren collectie

FLOKK & KVADRAT CURATED COLLECTIE

Flokk & Kvadrat Curated Collectie is een zorgvuldig geselecteerde collectie van stoffen en kleuren die zijn gekozen om onze klanten meer specifieke en inspirerende keuzes te bieden.

Het assortiment bestaat uit vijf verschillende stoffen in verschillende kleuren en structuren - elk met verschillende kenmerken en uitstralingen.

Alle stoffen zijn van hoge kwaliteit en voldoen aan de strengste milieueisen.

Voor technische specificaties, productbeschrijving, kleurenkaart en kleurenoverzicht zie onze website.

Curated stoffen en kleuren in prijsgroep 3:

- **Re-Wool:** 128, 198, 448, 458, 558, 568, 628, 648, 718, 758, 768, 858

Curated stoffen en kleuren in prijsgroep 4:

- **Melange Nap:** 111, 171, 191, 211, 241, 371, 411, 521, 651, 751, 911, 951

Curated stoffen en kleuren in prijsgroep 5:

- **Twill Weave:** 190, 280, 430, 530, 780, 940, 990

Voor meer informatie ga naar: [Flokk and Kvadrat curated Collection](#)



BMA 24/7

01.05.2024



Secur24 Basic/Exclusive

Kenmerken:

Basic - (EC405)

- KSB-ZZ Secur24 Basic - top H60xB48xD6cm
- KSC-HB Secur24 Basic - hoofdsteun (buitenkant: zwart kunstleer, binnenkant: gelijk aan gekozen stoffering)
- In diepte verstelbare bekkensteun
- KSC-ZB zitting B51xL48xD9cm zonder zitdiepteverstelling
- ME442 - mechanisme zonder zitdiepteverstelling
- ON-9B-HH-ML Secur24 Basis hoofdsteunbeschermerhoes BMA logo (wasbaar)

Exclusive - (EC404)

- KSE-ME Secur24 Exclusive - top H60xB48xD6cm
- KSC-HE Secur24 Exclusive - hoofdsteun (in zwart kunstleer)
- In diepte en hoogte verstelbare bekkensteun
- KSC-ZE zitting B51xL48xD9cm met zitdiepteverstelling 40-52cm
- ME445 - mechanisme met zitdiepteverstelling
- ON-9E-HH-ML Secur24 Exclusive hoofdsteunbeschermerhoes BMA logo in Helanca 8628 (wasbaar)

Standaard voor Basic & Exclusive

- ON-4S gas lift met zithoogte 41-53 cm
- ON-5S-AP aluminium gepolijste stervoet Ø71cm
- ON-7M large wielen voor harde vloeren
- ON-8SC-ZW multi armleggers (5 cm naar voren)

Code nr.	Basismodel+	Prijsgroep	③	⑤	⑥	⑦	Prijs
AX-SC24	BMA Secur24 - Basic <ul style="list-style-type: none"> • KSB-ZZ top: H60xB48xD6cm • KSC-HB hoofdsteun • KSC-ZB zitting: B51xL48xD9cm • 8SC - Multi armleggers • Gewicht: 30,2 kg 		2 702	2 749	3 030	3 544	
AX-SC24EX	BMA Secur24 - Exclusive <ul style="list-style-type: none"> • KSE-ME top H60xW48wxTH6cm • KSC-HE - hoofdsteun • KSC-ZE zitting W51xD48xTH9cm • 8SC - Multi armleggers • Gewicht: 30,2 kg 		3 257	3 314	3 738	4 373	

Opties (meerprijs):

Opmerking: De buitenkant van de Secur24-stoel is in PG3 & PG5 altijd afgewerkt met zwart kunstleer. In PG6 en PG7 is hij altijd afgewerkt in zwart natuurlijk leer.

Voor het middelste deel worden stoffen gebruikt waaruit u kunt kiezen. Vraag de sales support naar de mogelijkheden voor volledig gestoffeerde stoelen.

TO413	Basic top met wapenuitsparing (KSB-ZZW) (alleen voor: AX-SC24)	222
EC410	Met zitdiepte (alleen voor: AX-SC24)	202
HR405	Hoofdsteun Secur 24 Exclusive, meervoudig verstelbaar uitgevoerd in kunstleer (alleen voor: AX-SC24)	132
HC421	Secur24 Exclusieve hoofdsteunhoes, met klantlogo (ON-9E-HHK) , in Helanca 8628 (alleen voor: AX-SC24)	Prijzen op aanvraag
HC411	Secur24 Basic hoofdsteunhoes, met klantlogo (ON-9B-HHK) , in Helanca 8628 (alleen voor: AX-SC24)	Prijzen op aanvraag
XHC400	Bescherming ON-9B-HHM-P100 (alleen voor: AX-SC24)	28
ON-SB-BZ	Secur24 Basic beschermhoes zitting in Staccato 7020 (ON-SB-BZ)	204
ON-SB-BR	Secur24 Basic beschermhoes rug in Staccato 7020 (ON-SB-BR)	211
ON-SE-BZ	Secur24 Exclusive beschermhoes zitting in Staccato 7020 (ON-SE-BZ)	204
ON-SE-BR	Secur24 Exclusive beschermhoes rug in Staccato 7020 (ON-SE-BR)	211
ON-6S-ZW	Secur24 colberthanger zwart gecoat (ON-6S-ZW)	207



Opties (meerprijs):





Opmerking: De buitenkant van de Secur24-stoel is in PG3 & PG5 altijd afgewerkt met zwart kunstleer. In PG6 en PG7 is hij altijd afgewerkt in zwart natuurlijk leer.

Voor het middelste deel worden stoffen gebruikt waaruit u kunt kiezen. Vraag de sales support naar de mogelijkheden voor volledig gestoffeerde stoelen.

AR4174	Multi armleggers zwart gecoat, 10 cm naar voren (ON-8K-ZW-27) (alleen voor: AX-SC24)	108
AR4173	XL multi armleggers, zwart gecoat, 10 naar voren (ON-8K-ZW-X-27) (alleen voor: AX-SC24)	255
AR4176	XI Multi armlegger, zwart gecoat, 5 cm naar voren (ON-8SC-ZW-X) (alleen voor: AX-SC24)	148
AR4008	Wegklapbare en hoogteverstelbare armlegger, zwart gecoat (ON-8H-ZW) (alleen voor: AX-SC24)	245
AR4011	Wegklapbare en hoogteverstelbare armlegger met zwart lederen top (ON-8H-ZW) (alleen voor: AX-SC24)	320
AR4005	Wegklapbare armlegger, zwart gecoat (ON-8F-ZW) (alleen voor: AX-SC24)	91
AR4007	Wegklapbare armlegger, zwart leer bekleed (ON-8F-ZW) (alleen voor: AX-SC24)	189
LI407	Gaslift ON-4F (alleen voor: AX-SC24)	0
LI413	Gaslift ON-4FL (alleen voor: AX-SC24)	0
LI418	Gaslift ON-4FZ (alleen voor: AX-SC24)	9
LI410	Gaslift ON-4FH (alleen voor: AX-SC24)	16
ME443	Secur24 mechanisme met kardanverlenging. Naar voren geplaatste gewichtsinstelling (AX-SBH-KV) (alleen voor: AX-SC24)	113
CA410	ON-7K standaard glijknoppen (alleen voor: AX-SC24)	0
CA411	ON-7L wielen voor zachte vloer, onbelast geremd (EN 1335) (alleen voor: AX-SC24)	0
CA419	ON-7R wielen voor harde vloer, onbelaste geremd, antistatisch (alleen voor: AX-SC24)	9

Let op: alle Secur24 hoezen zijn gemaakt in de stof Staccato.

Secur24 - Basic opties		
		
HR405 - Exclusive hoofdsteun, kunstleer (KSC-HE)	TO400 - Basic with seat depth adjustment (KSB-MZ)	TO413 - Basic top met wapenuitsparing (KSB-ZZW)

Secur24 - Basic & Exclusive opties				
				
AR4174 - Multi armleggers, zwart gecoat, 10 cm naar voren (ON-8K-ZW-27)	AR4176- XL multi armleggers, zwart gecoat, 10 cm naar voren (ON-8SC-ZW-X)	AR4005 - Wegklapbare armleggers, zwart gecoat (ON-8F-ZW)	AR4008 - Wegklapbare/hoogteverstelbare armleuning, zwart gecoat (ON-8H-ZW)	ME441/ME443 mechanisme met Kardanverlenging
	AR4173 - XL Multi armleggers, 10 cm naar voren (ON-8K-ZW-X-27)	AR4007 - Wegklapbare armleggers, zwart leer (K8F-set)	AR4011 - Wegklapbare/hoogteverstelbare armleuningen met zwarte lederen top (K8H-set)	

Gebruikersinstructie BMA Secur24

Bekijk onze gebruikersinstructie, waarin wordt uitgelegd hoe elk van de unieke functies kan worden aangepast: <https://www.youtube.com/watch?v=h03U1EoxSW8&t=9s>

SECUR24 FAST COLLECTION: 10 werkdagen

Model	Stoffering buitenkant	Stoffering binnenkant
Secure24 Basic	Zwart kunstleer	Staccato 7020
Secure24 Exclusive	Zwart kunstleer	Staccato 7020

Additionele opties voor Secur24 Basic in FAST:

- EC410 Zitdiepteverstelling
- TO413 zitdiepteverstelling en wapenuitsparing

SECUR STANDARD 24/7 STOFFEN COLLECTIE: 23-28 werkdagen

SECUR EXTENDED 24/7 STOFFEN COLLECTIE: 30-35 werkdagen

LET OP: Neem voor speciale aanvragen contact op met onze Sales Support

STOFFENGIDS

HOOFDSTEUN



Hoofdsteun BMA Secur24

- Het binnenste gedeelte is altijd in dezelfde stof als de voor de zitting en rugleuning gekozen stoffering
- De buitenzijde is altijd gestoffeerd in zwart kunstleer



Hoofdsteun BMA Secur24 Exclusive:

- Volledig gestoffeerd in zwart kunstleer of zwart natuurlijk leer

STOFKEUZE ZITTING EN RUGLEUNING

COMBINATIE BINNEN- EN BUITENZIJD

Buitenzijde:
Zwart kunstleer (standaard) of
Zwart natuurlijk leer:
Trento+
Elmosoft

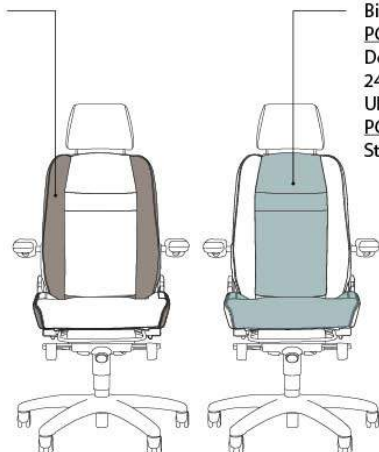

Binnenzijde:
PG3
Dolce
24/7+
Ultra
PG5
Staccato

VOLLEDIG GESTOFFEERD



Buiten- en binnenzijde gestoffeerd in dezelfde stof.
PG3
24/7+
Ultra
PG5
Staccato
PG6
Trento+
PG7
Elmosoft, Elmosoft Pique

Axia Focus 24/7

- KFC extra hoge rugleuning 70,5cm, AXFS31 Zitting: • B50,5xL47,5xH6cm
- ON-4F Gaslift met zithoogte 40 - 55 cm
- AXFM11111, Extra sterk F mechanisme (tot 200kg), tweezijdige bediening: zithoogte, rughoek, zithoekverstelling
- ON-8K-ZW, Multi armleggers, zwart
- ON-5S-AP, Stervoet Ø71cm aluminium gepolijst
- ON-7M, Grote zwenkwielen voor harde vloeren

Let op: De buitenkant van de rugleuning en de hoofdsteun zijn altijd bekleed met zwart leer. De stoffen waaruit u kunt kiezen zijn van toepassing op het binnenste gedeelte van zowel de rugleuning als de hoofdsteun.





Code nr.	Basismodel+	Prijsgroep	③	⑤	⑥	⑦	Prijs
AX-FC24	BMA Focus 24/7 AX-FC24 <ul style="list-style-type: none"> • Rugleuning KFC: H70,5xB42,5xD6cm • Zitting AXFS31 : B50,5xL47,5xD6cm • Gewicht: 26,3 kg 		2 128	2 173	2 264	2 648	

Opties (meerprijs):

HB415	ON-9F Hoofdsteun Axia Focus zwart gecoat						175
HC406	Axia Focus 24/7 Beschermhoes voor hoofdsteun (ON-9F-HH) met klantlogo						Prijzen op aanvraag
XHC401	Beschermhoes voor hoofdsteun (ON-9F-HH-ML) met BMA logo						49
ON-9F-HHM-P100	Axia Focus hygiënedoekjes hoofdsteun, 100 stuks						28
ON-9F-HHM-P1000	Axia Focus hygiënedoekjes hoofdsteun, 1.000 stuks (incl. beschermhoes)						263
ON-FC-HP	Holster protect/ leer beschermer (ON-FC-HP)						83
ON-FC-BR	Axia Focus 24/7 beschermhoes rug						198
ON-FC-BZ	Axia Focus 24/7 beschermhoes zitting						191
AR4174	Multi armleggers zwart gecoat, 10 cm naar voren (ON-8K-ZW-27)						125
AR4178	Multi armleggers zwart gecoat, 5 cm naar voren (ON-8K-ZW-15)						20
AR4173	XL multi armleggers, zwart gecoat, 10 naar voren (ON-8K-ZW-X-27)						271
AR4177	XL armleggers met zwart lederen top, zwart gecoat, 5 cm naar voren (ON-8K-ZW-X-15)						186
AR4024	XL armleggers met zwart leren top, zwart gecoat (ON-8K-ZW-X)						147
AR4005	Wegklapbare armlegger, zwart gecoat (ON-8F-ZW)						114
AR4007	Wegklapbare armlegger, zwart leer bekleed (ON-8F-ZW)						209
AR4008	Wegklapbare en hoogteverstelbare armlegger, zwart gecoat (ON-8H-ZW)						260
AR4011	Wegklapbare en hoogteverstelbare armlegger met zwart lederen top (ON-8H-ZW)						335
ON-8AD-NA	Zwarte adapterset 3 cm naar achteren						136
ON-8AD-NB	Zwarte adapterset 3 cm naar beneden						136
LI408	Gaslift ON-4FEL						46
LI415	Gaslift ON-4FT						34
LI407	Gaslift ON-4F						0
LI410	Gaslift ON-4FH						16

Opties (meerprijs):

LI413	Gaslift ON-4FL	0
LI418	Gaslift ON-4FZ	9
FB412	ON-5S-ZW Stervoet Zwart gecoat Ø 71 cm (zonder standaard gasveermantel)	34
CA410	ON-7K standaard glijknoppen	0
CA411	ON-7L wielen voor zachte vloer, onbelast geremd (EN 1335)	0
CA417	ON-7Q wielen voor zachte vloer, onbelaste geremd, antistatisch	5
CA419	ON-7R wielen voor harde vloer, onbelaste geremd, antistatisch	9
CA413	ON-7M wielen voor harde vloer, onbelast geremd (EN 1335)	0

Axia Focus 24/7 - Armleggers opties			
			
AR4178 - Multi armlegger, zwart gecoat, 5 cm naar voren (ON-8K-ZW-15)	AR4024 - XL-armleggers met zwart leren top, 23x13 cm (l x b), zwart gecoat (ON-8K-ZW-X)	AR4005 - Wegklapbare armleggers 25 -30 cm, zwart gecoat (ON-8F-ZW)	AR4008 - Wegklapbare/hogteverstelbare armleggers 20 - 32 cm, zwart gecoat (ON-8H-ZW)
AR4174 - Multi armlegger, zwart gecoat, 10 cm naar voren (ON-8K-ZW-27)	AR4177 - XL armleggers met zwart leren top, zwart gecoat, 5 cm naar voren (ON-8K-ZW-X-15)	AR4007 - Wegklapbare armleggers, zwart leer bekleed (K8F-set)	AR4011 - Wegklapbare/hogteverstelbare armleuning, met zwart beklede leren top (K8H-set)
	AR4173 - XL Multi armleggers, zwart gecoat, 10 cm naar voren (ON-8K-ZW-X-27)		

Gebruikersinstructie BMA Focus

Bekijk onze gebruikersinstructie, waarin wordt uitgelegd hoe elk van de unieke functies kan worden aangepast: <https://www.youtube.com/watch?v=wgki0fUQgC0>

24/7 Kussens

Axia 24/7 Rugkussens

Axia Exclusive 24/7



KRVS

H65 x W48 x TH8

Axia Focus 24/7 -

buitenrug



KFC-R-C

H70,5 x B42,5 x D6

Axia Focus 24/7 -

binnenrug



KFCBR

H55 x B24,5 x D5

Secur24

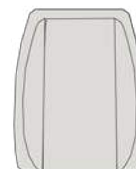

KSC-RB/RE

H60 x B48 x D6

Axia 24/7 Zitkussens

Axia Exclusive 24/7



AXVS21

L50 x W48 x TH8

Axia Focus 24/7



AXFS31

L47,5 x B50,5 x D6

Secur24

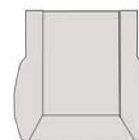

KSC-ZB/ZE

L48 x B51 x D9

Code nr.	Basismodel+	Prijsgroep	③	⑤	⑥	⑦	Prijs
KFC-R-C	Buitenrug Focus zwart leer				357	444	
KFC-BR	Binnenrug Axia Focus 24/7		366	459	529	618	
AXFS31	Zitkussen Axia Focus 24/7		306	362	477	559	
KRVS	Rugkussen Axia Exclusive 24/7 65x48x8 cm		497	576	667	781	
AXVS21	Zitkussen Axia Exclusive, 50x48x8 cm		325	350	429	502	
KSC-RB	Secur24 Rug Basic						Prijzen op aanvraag

Code nr.	Basismodel+	Prijsgroep	③	⑤	⑥	⑦	Prijs
KSC-RE	Secur24 Rug Exclus						Prijzen op aanvraag
KSC-ZB	Secur24 Zitting Basic						Prijzen op aanvraag
KSC-ZE	Secur24 Zitting Exclusiv						Prijzen op aanvraag

24/7 Stoffencollectie

Standaard 10 jaar garantie of 3 jaar garantie op 24/7 gebruik.

De 24/7 Standaard stoffen & kleuren collectie is onze collectie stoffen, leer en andere materialen. De collectie is ontworpen om de beste visuele en functionele kwaliteiten van deze materialen naar boven te halen. Alle stoffen en leersoorten in onze 24/7 Standard collectie zijn van uitstekende kwaliteit. Wij bieden korte levertijden, een breed assortiment en al onze materialen voldoen aan strenge milieueisen. Deze stoffen zijn getest en goedgekeurd volgens onze kwaliteitsnormen.

Onderhoud: Voor het onderhoud van stoffen en leer adviseren we u te stofzuigen met een meubelborstel of een schone doek of spons, licht bevochtigd met schoon lauw water te gebruiken.

De levertijd: vanaf de fabriek is ongeveer 20 werkdagen na ontvangst van de orderbevestiging.

OPMERKING: Kleuren op het scherm of in print kunnen afwijken van de werkelijkheid. Andere kleuren dan hier vermeld staan in onze uitgebreide kleurencollectie en kunnen in een andere prijsgroep vallen. Neem contact op met onze klantenservice voor meer informatie.

24/7+ (CAMIRA) - PRIJSGROEP 3

24/7+ is een sterk geweven stof die door zijn zeer hoge slijtvastheid uitermate geschikt is voor 24/7 werkplekken.

Samenstelling: 50% polyamide, 33% wol, 10% vlamvertragende viscose, 7% viscose

Gewicht: 475 g/lm

Slijtvastheid: > 400 000 Martindale (EN ISO 12947-2)

Brandwerendheid: BS EN 1021: 1&2 (Sigaret en lucifer), BS 7176 Medium Hazard, BS 5852 Section 4 Crib 5, UNI 9175 Klasse 1 IM

Kleurechtheid: 5 (EN ISO 105-B02)

****Wrijving:** ** 4/4 (Nat/Droog) (EN ISO 105X12)

Milieu info: Productieproces geheel conform ISO 14001

Design: Camira Design Studio

Geproduceerd in: Verenigd Koninkrijk

Reiniging: Professionele stomerij (Voor meer informatie volg Camira's reinigingsgids - www.camirafabrics.com)



WK 012



WK 017

DOLCE (SPRADLING) - PRIJSGROEP 3

Dolce is een synthetisch leer op basis van polyurethaan met een lederlook. Het is soepel met een zachte touch en een comfortabele grip. De hoge duurzaamheid en goede oppervlakteweerstand maken het geschikt voor veeleisende omgevingen.

Samenstelling: 100% Polyurethane (100% Rayon Backing)

Gewicht: 340.00 gr/m²

Slijtvastheid: 300 000 Martindale (EN ISO 12947-2)

Brandwerendheid: BS EN 1021: 1-2 (Sigaret & lucifer), BS 5852 - Source#0, IMO Res. A.652 (16) 8.2.8.3 , CA TB 117-2013

UV Stabiliteit: 4 (ASTM D1148)

Kleurvastheid: 4 (nat/droog) (AATCC8)

Milieu: ISO 14001 gecertificeerd bedrijf, geen zware metalen

Design: Spradling Design Team

Geproduceerd in: Duitsland

Reiniging en onderhoud: Volg de reinigingsrichtlijnen www.spradling.com

LET OP! Alleen beschikbaar voor Secur24 (binnenkant zitting en rug)

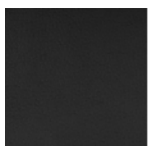

CBN6728

ULTRA (CLIMATEX/JAB) - PRIJSGROEP 3

Ultra is een lichte en duurzame stof gemaakt met een mix van natuurlijke en synthetische vezels, gecombineerd om te voldoen aan de Climatex textielslot technologie. Deze innovatieve weeftechniek maakt het mogelijk om vocht en temperatuur te reguleren en geeft het weefsel zijn brandvertragende en duurzame eigenschappen.

Samenstelling: 72% Cradura TM, PA (Polyamide polymer) 16% wool, 12% Redesigned Lenzing FR TM, CV(Flame-resistant cellulosic fiber)

Slijtvastheid: 500 000 Martindale (EN ISO 12947-2)

Brandwerendheid: BS EN 1021: 1&2 (Sigaret & Lucifer), BS 5852-0/1, California TB 117-2013

Licht vastheid: 6-7 (EN ISO 105-B02)

Wrijving: 4-5 (Nat/Droog) (EN ISO 105X12)

Milieu: Cradle to Cradle Zilver, Oekotex 100, Recycleerbaar met scheidbare componenten, met behulp van duurzame energie in de productie

Design: Climatex design studio

Geproduceerd in: Duitsland

Onderhoud en reiniging: Professionele stomerij (voor meer informatie ga naar www.climatex@jab.de)

CLI095 – Alleen beschikbaar als speciale aanvraag voor Secur24

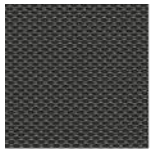

CLI095



CLI099

STACCATO (DUVALTEX) - PRIJSGROEP 5

Staccato is een zeer duurzaam geweven polyamideweefsel met een vlekafstotend oppervlak.

Samenstelling: 100% Polyamide (acryl rug coating)

Slijtvastheid: >1.000.000 Martindale (EN ISO 12947-2), 150.000 slijtvastheid linnen doek (Wyzenbeek)

Brandwerendheid: CA TB 117-2013

Geproduceerd in: Noord Amerika

Onderhoud: Kan worden gedesinfecteerd (Voor meer informatie ga naar www.victortextiles.com)



SCO7020



SCO7033



SCO7047

TRENTO (ECCO LEATHER) - PRIJSGROEP 6

Een plantaardig geloid en gemalen vachetta leder met transparante afwerking en natuurlijk karakter.

Substantie: 1,6-1,8 mm

Kleurrichting: Geen metaalkleuren

Ledertype: Volnerf

Zachtheid: 3,2-3,6 mm

Oliegehalte: 6-10%

Alleen beschikbaar voor Secur24



TR0760

ELMOSOFT (ELMO) - PRIJSGROEP 7

Elmosoft is een chroomvrije, semi-aniline leder van hoge kwaliteit van Scandinavische runderen. Het is zacht en plooibaar met een uitstekend comfort en duurzaamheid. Zichtbare insectenbeten en littekens van genezen wonden dragen bij aan de authentieke kwaliteit en het karakter van het leer.

Dikte: 1.1 - 1.3 mm

Brandwerendheid: BS EN 1021: 1-2 (Sigaret & lucifer), BS 5852 Crib 5, CA TB 117-2013, DIN 4102 -1 (B1), IMO 2010 FTP Code Part 8 (IMO652), UNI 9175, Önorm B 3825, UNI 9175

Kleurechtheid: 6 (EN ISO 105-B02)

Wrijving: Nat 80/4 - Droog 2000/4 - Zweet 50/4 - ISO 11640

Adhesie: ≥ 2 N/cm - ISO 11644

Sterkte: ≥ 20 N/cm - DIN 53329-A

Milieu info: Vrij van zware metalen, geloid zonder gebruik van chroomzouten, ISO 14001 gecertificeerd bedrijf, Clean water tanning technologie met biologische waterzuiveringsinstallatie en 100% CO2 neutraal op energie.

Dierenwelzijn: Alle huiden zijn bijproducten van de vlees- en zuivelindustrie met traceerbaarheid tot op de boerderij, volgens strikte regelgeving op het gebied van dierenwelzijn in overeenstemming met nationale en internationale normen zoals die zijn uitgevaardigd door de World Organization for Animal Health (6 vrijheden voor dierenwelzijn)

Geproduceerd in: Zweden

Reiniging: (Volg de richtlijnen van onze leverancier - www.elmoleather.com)



EL33004







EL93068









EL99999

24/7 Functies & bediening

24/7 Stoel functies:	Zithoogte	Rughoogte	Zitdiepte	Rughoek	Zithoek	Gewichtsinstelling	Diepteverstelling hoofdsteun d.m.v. rotatie	Hoogte verstelling hoofdsteun
								
Axia Focus 24/7	L+R	L+R middendeel	L+R	L+R	L+R dynamisch	M	K	M
Secur24	L+R	-	M optioneel	L+R	L+R dynamisch	M	K	M

L+R = Dubbelzijdige bediening
M = Bedieningselement in het midden van de stoel
K = Verstelling d.m.v. roteren van het kussen

24/7 Armleggers functies:	Breedte instelling	Hoogte verstelling	Rotatie	Breedte verstelling	Variable lengte	
						
Multi armleggers (8N, XL)	L+R	L+R	L+R	L+R	L+R	*) De 8F-armlegger is in hoek te verstellen m.b.v. een draaiknop. Dit is ook van toepassing op de 8H-armlegger. Voor de 8H-armlegger geldt tevens nog dat deze ook in zijn geheel in hoogte verstelbaar is.
Multi armleggers (8K, 8SC, XL, VS)	L+R	L+R	L+R	L+R	-	
Wegklapbare armleggers (8F)	-	L+R*	-	-	-	



	24/7 Gasliften omschrijving /onderdelen	Axia Focus 24/7	Secur24	Prijs	
		Zithoogte	Zithoogte		
	ON-4C**	52 - 71 cm		89	
	ON-4FEL**	37-45 cm		108	
	ON-4FT (2-traps)**	41-61 cm		98	
	ON-4FH**	45-60 cm		49-64 cm	82
	ON-4F Standaard Axia Focus 24/7	40-55 cm		44-59 cm	60
	ON-4FL	39-52 cm		43-56 cm	60
	ON-FZ*	40-55 cm		44-59 cm	73
ON-4S Standaard Secur24			41-53 cm	60	

* Met extra zithoogte demping

** Gasliften kunnen niet voorzien worden van een gasveerhuls

Foot Form

Alle maten qua hoogte verstelling zijn gemeten vanaf de voorzijde van het plateau. Maat volgens DIN-norm (vanaf midden van het plateau)= +4 cm

Code nr.	Basismodel+	Prijsgroep	Prijs
FF-ST-8-21	Standaard Footform. Hoogte 4-17 cm; plateau 45x33,5 cm (bxh); max. afmeting 43x45x39 cm (hxbxd)		238
FF-DU-8-34	Dual Footform. Hoogte 4-17 cm (laag) / 17-30 cm (hoog); plateau 45x33,5 cm (bxh); max. afmeting 43x45x39 cm (hxbxd)		265
FF-DU-8-34E	Dual ESD Footform. Hoogte 4-17 cm (laag) / 17-30 cm (hoog); plateau 45x33,5 cm (bxh); max. afmeting 43x45x39 cm (hxbxd)		343

Flokk: